

## AHC Review Officer RO 11 DEC Sh1

Topic:- RO\_GA\_11DEC\_SH1\_S1\_A

1)

Select the option that is related to the third number in the same way as the second number is related to the first number.

81 : 729 :: 169 : \_\_\_\_\_.

(1) 2179 (2) 2299 (3) 2197 (4) 2279

उस विकल्प को चुनिए जो तीसरी संख्या से उसी प्रकार संबंधित है जिस प्रकार दूसरी संख्या पहली संख्या से संबंधित है।

81 : 729 :: 169 : \_\_\_\_\_.

(1) 2179 (2) 2299 (3) 2197 (4) 2279

[Question ID = 1][Question Description = 101\_R05\_11Dec\_Set1\_Shift1\_Q1]

1. 1 [Option ID = 1]
2. 2 [Option ID = 2]
3. 3 [Option ID = 3]
4. 4 [Option ID = 4]

2)

Select the option that is related to the third term in the same way as the second term is related to the first term :

STAR : TVDV :: FLIP : \_\_\_\_\_

(1) GMJT (2) GNLT (3) GNJQ (4) GMLT

उस विकल्प को चुनिए जो तीसरे पद से उसी प्रकार संबंधित है जिस प्रकार दूसरा पद पहले पद से संबंधित है।

STAR : TVDV :: FLIP : \_\_\_\_\_

(1) GMJT (2) GNLT (3) GNJQ (4) GMLT

[Question ID = 2][Question Description = 102\_R05\_11Dec\_Set1\_Shift1\_Q2]

1. 1 [Option ID = 5]
2. 2 [Option ID = 6]
3. 3 [Option ID = 7]
4. 4 [Option ID = 8]

3)

Select the number pair in which the two numbers are related in the same way as are the two numbers of the following number pair.

13 : 338

(1) 17 : 295 (2) 15 : 230 (3) 16 : 512 (4) 14 : 580

उस संख्या युग्म को चुनिए जिसकी दो संख्यायें उसी प्रकार संबंधित हैं जिस प्रकार निम्न संख्या-युग्म की दो संख्याये हैं।

13 : 338

(1) 17 : 295 (2) 15 : 230 (3) 16 : 512 (4) 14 : 580

[Question ID = 3][Question Description = 103\_R05\_11Dec\_Set1\_Shift1\_Q3]

1. 1 [Option ID = 9]
2. 2 [Option ID = 10]
3. 3 [Option ID = 11]
4. 4 [Option ID = 12]

**Test  
Prime**

By Adda247

# ALL EXAMS, ONE SUBSCRIPTION



Test. Analyze. Improve. Repeat.



**Don't just *prepare*. *Perform*.**

Test Prime — built only for mock tests.



**1,50,000+**

Mock Tests



**25,000+**

Previous Year Papers



**800+**

Exam Covered



**500% Refund**

on Selection



**5 lakh+**

Free Quizzes



**Daily**

Free PDFs



**Job Alerts**

Stay Updated

- Multilingual
- Detailed Solution
- Strong and Weak Areas



**All India  
Rankings**

Compete with lakhs.  
Rank. Improve. Repeat.



← Adda247 test prime

Rating ▾

Editors' choice

New



Adda247 Test Prime

Adda Education • Education

📌 Installed



**DOWNLOAD THE APP**



4) Three of the following terms are alike in a certain way. Find the odd one out :

- (1) BGK (2) HMP (3) RWZ (4) LQT

निम्न में से तीन पद किसी तरह से एक प्रकार के हैं। बेमेल पद ज्ञात कीजिए।

- (1) BGK (2) HMP (3) RWZ (4) LQT

[Question ID = 4][Question Description = 104\_R05\_11Dec\_Set1\_Shift1\_Q4]

1. 1 [Option ID = 13]
2. 2 [Option ID = 14]
3. 3 [Option ID = 15]
4. 4 [Option ID = 16]

5)

Three of the following four numbers are alike in a certain way and one is different. Find the odd one out :

- (1) 441 (2) 527 (3) 961 (4) 1089

निम्न चार संख्याओं में से तीन किसी तरह से एक प्रकार की हैं तथा एक भिन्न है। भिन्न संख्या ज्ञात कीजिए :

- (1) 441 (2) 527 (3) 961 (4) 1089

[Question ID = 5][Question Description = 105\_R05\_11Dec\_Set1\_Shift1\_Q5]

1. 1 [Option ID = 17]
2. 2 [Option ID = 18]
3. 3 [Option ID = 19]
4. 4 [Option ID = 20]

6)

In a code language, LION is written as XRDB. How will FLOP be written in the same language ?

- (1) KXDE (2) LXDF (3) KXDF (4) LXDE

किसी कूट भाषा में LION को XRDB लिखा जाता है। उसी भाषा में FLOP को किस प्रकार लिखा जायेगा ?

- (1) KXDE (2) LXDF (3) KXDF (4) LXDE

[Question ID = 6][Question Description = 106\_R05\_11Dec\_Set1\_Shift1\_Q6]

1. 1 [Option ID = 21]
2. 2 [Option ID = 22]
3. 3 [Option ID = 23]
4. 4 [Option ID = 24]

7) If  $N = 28$  and  $ONE = 68$ , then  $DRONE =$  \_\_\_\_\_.

- (1) 112 (2) 114 (3) 116 (4) 118

यदि  $N = 28$  तथा  $ONE = 68$  है, तो  $DRONE =$  \_\_\_\_\_ है।

- (1) 112 (2) 114 (3) 116 (4) 118

[Question ID = 7][Question Description = 107\_R05\_11Dec\_Set1\_Shift1\_Q7]

1. 1 [Option ID = 25]
2. 2 [Option ID = 26]
3. 3 [Option ID = 27]
4. 4 [Option ID = 28]

8) Which number will replace the question mark (?) in the following series ?

176, 84, 40, 16, \_\_\_?

(1) 2 (2) 4 (3) 6 (4) 8

निम्न श्रेणी में प्रश्न चिन्ह (?) को कौन-सी संख्या प्रतिस्थापित करेगी ?

176, 84, 40, 16, \_\_\_?

(1) 2 (2) 4 (3) 6 (4) 8

[Question ID = 8][Question Description = 108\_RO5\_11Dec\_Set1\_Shift1\_Q8]

1. 1 [Option ID = 29]
2. 2 [Option ID = 30]
3. 3 [Option ID = 31]
4. 4 [Option ID = 32]

9)

Select the letter cluster that will replace the question mark (?) in the following series.

KQG, LRH, NTJ, QWM, \_\_\_?

(1) UAT (2) UAS (3) UAR (4) UAQ

उस अक्षर समूह को चुनिए जो निम्न श्रेणी में प्रश्न चिन्ह (?) को प्रतिस्थापित करेगा ?

KQG, LRH, NTJ, QWM, \_\_\_?

(1) UAT (2) UAS (3) UAR (4) UAQ

[Question ID = 9][Question Description = 109\_RO5\_11Dec\_Set1\_Shift1\_Q9]

1. 1 [Option ID = 33]
2. 2 [Option ID = 34]
3. 3 [Option ID = 35]
4. 4 [Option ID = 36]

10) Study the pattern and replace the question mark (?) from the given alternatives.

6	3	4
7	9	5
85	?	41

(1) 96 (2) 82 (3) 76 (4) 90

प्रतिरूप का विश्लेषण कीजिए तथा दिए गए विकल्पों में से प्रश्न चिन्ह (?) को प्रतिस्थापित कीजिए।

6	3	4
7	9	5
85	?	41

(1) 96 (2) 82 (3) 76 (4) 90

[Question ID = 10][Question Description = 110\_RO5\_11Dec\_Set1\_Shift1\_Q10]

1. 1 [Option ID = 37]
2. 2 [Option ID = 38]
3. 3 [Option ID = 39]
4. 4 [Option ID = 40]

11)

Study the pattern carefully and select the number that can replace the question mark (?)

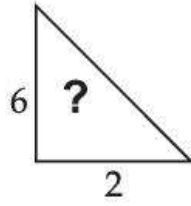
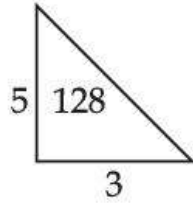
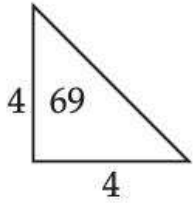

- (1) 218      (2) 220      (3) 222      (4) 224

प्रतिरूप का सावधानी पूर्वक विश्लेषण कीजिए तथा उस संख्या को चुनिए जो प्रश्न चिन्ह (?) को प्रतिस्थापित कर सकती है ?

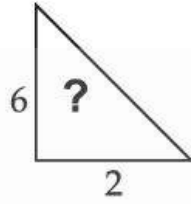
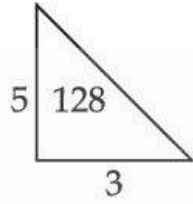
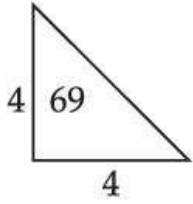

- (1) 218      (2) 220      (3) 222      (4) 224

[Question ID = 11][Question Description = 111\_R05\_11Dec\_Set1\_Shift1\_Q11]

1. 1 [Option ID = 41]
2. 2 [Option ID = 42]
3. 3 [Option ID = 43]
4. 4 [Option ID = 44]

12)  
 $A + B$  means A is wife of B  
 $A - B$  means A is husband of B  
 $A \times B$  means A is son of B  
 $A \div B$  means A is mother of B  
 If  $T + Q \times P - U \div R \div S + V$  then how is R related to Q ?  
 (1) Daughter      (2) Sister      (3) Mother      (4) Grandmother

$A + B$  का अर्थ A, B की पत्नी है

$A - B$  का अर्थ A, B का पति है

$A \times B$  का अर्थ A, B का पुत्र है

$A \div B$  का अर्थ A, B की माता है

यदि  $T + Q \times P - U \div R \div S + V$  है, तो R, Q से किस प्रकार सम्बन्धित है ?

- (1) पुत्री      (2) बहन      (3) माता      (4) दादी

[Question ID = 12][Question Description = 112\_R05\_11Dec\_Set1\_Shift1\_Q12]

1. 1 [Option ID = 45]
2. 2 [Option ID = 46]
3. 3 [Option ID = 47]
4. 4 [Option ID = 48]

13)

In the following diagram, the triangle represents doctors, the circle represents sportsmen and the rectangle represents artists.

The numbers in different segments show the number of persons.

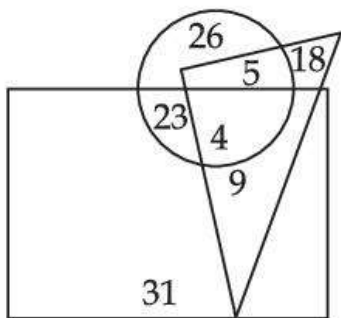

How many sportsmen are neither artists nor doctors ?

- (1) 18                      (2) 23                      (3) 26                      (4) 31

निम्नांकित आरेख में, त्रिभुज, डॉक्टरों को निरूपित करता है, वृत्त, खिलाड़ियों को निरूपित करता है तथा आयत, कलाकारों को निरूपित करता है। भिन्न खण्डों में संख्यायें व्यक्तियों की संख्या दर्शाती हैं।

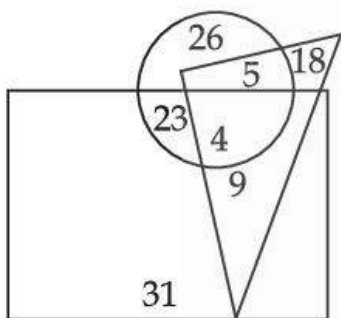

कितने खिलाड़ी न तो कलाकार हैं न ही डॉक्टर हैं ?

- (1) 18                      (2) 23                      (3) 26                      (4) 31

[Question ID = 13][Question Description = 113\_R05\_11Dec\_Set1\_Shift1\_Q13]

1. 1 [Option ID = 49]
2. 2 [Option ID = 50]
3. 3 [Option ID = 51]
4. 4 [Option ID = 52]

14) The given Venn diagram represents which of the following :

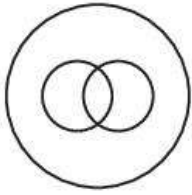

- (1) mangoes, potatoes, vegetables      (2) flowers, leaves, bees  
(3) teachers, women, humans      (4) cats, dogs, pets

उपर्युक्त वेन आरेख निम्न में से किस को निरूपित करता है ?

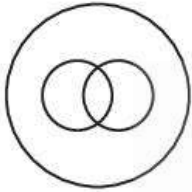

- (1) आम, आलू, सब्जियाँ      (2) फूल, पत्तियाँ, मधु-मक्खियाँ  
(3) शिक्षक, स्त्रियाँ, मानव      (4) बिल्लियाँ, कुत्ते, पालतु पशु

[Question ID = 14][Question Description = 114\_RO5\_11Dec\_Set1\_Shift1\_Q14]

1. 1 [Option ID = 53]  
2. 2 [Option ID = 54]  
3. 3 [Option ID = 55]  
4. 4 [Option ID = 56]

15) Three different positions of the same die are shown below. Which number is on the face opposite the face showing 4 ?

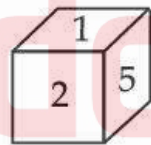
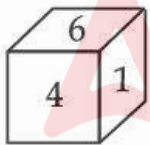
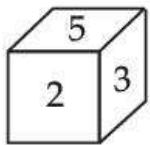

- (1) 5      (2) 3      (3) 2      (4) 6

ऊपर एक पासे की तीन स्थितियाँ दिखायी गई हैं। संख्या 4 दिखाने वाले फलक के विपरीत फलक पर कौन-सी संख्या है ?

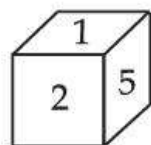
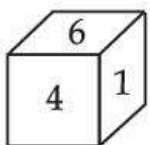
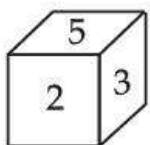

- (1) 5      (2) 3      (3) 2      (4) 6

[Question ID = 15][Question Description = 115\_RO5\_11Dec\_Set1\_Shift1\_Q15]

1. 1 [Option ID = 57]  
2. 2 [Option ID = 58]  
3. 3 [Option ID = 59]  
4. 4 [Option ID = 60]

16)

Radhika ranks sixteenth from the top and thirteenth from the bottom in a certain examination. How many students are there in the class ?

- (1) 30 (2) 27 (3) 28 (4) 29

किसी परीक्षा में ऊपर से राधिका का रैंक सोलहवाँ है तथा नीचे से तेरहवाँ है। कक्षा में कितने विद्यार्थी हैं ?

- (1) 30 (2) 27 (3) 28 (4) 29

[Question ID = 16][Question Description = 116\_RO5\_11Dec\_Set1\_Shift1\_Q16]

1. 1 [Option ID = 61]
2. 2 [Option ID = 62]
3. 3 [Option ID = 63]
4. 4 [Option ID = 64]

17)

A man is facing towards the east. He then turns  $45^\circ$  anti-clockwise, again  $180^\circ$  anti-clockwise and then  $270^\circ$  clockwise. In which direction is he facing now ?

- (1) East (2) West (3) South-east (4) South-west

एक पुरुष का चेहरा पूर्व की तरफ है। वह वामावर्त (घड़ी की विपरीत दिशा में)  $45^\circ$  घूमता है, फिर वामावर्त  $180^\circ$  तथा तब दक्षिणावर्त (घड़ी की दिशा में)  $270^\circ$  घूमता है। अब उसका चेहरा किस दिशा में है ?

- (1) पूर्व (2) पश्चिम (3) दक्षिण-पूर्व (4) दक्षिण-पश्चिम

[Question ID = 17][Question Description = 117\_RO5\_11Dec\_Set1\_Shift1\_Q17]

1. 1 [Option ID = 65]
2. 2 [Option ID = 66]
3. 3 [Option ID = 67]
4. 4 [Option ID = 68]

18)

At a party, the number of girls, is half the number of boys. After an hour, five boys leave the party and three girls join the party. Now the number of both becomes equal. How many people were there at the start of the party ?

- (1) 20 (2) 18 (3) 16 (4) 24

एक पार्टी में लड़कियों की संख्या लड़कों की संख्या की आधी है। एक घण्टे पश्चात पाँच लड़के पार्टी से चले जाते हैं तथा तीन लड़कियाँ पार्टी में शामिल हो जाती हैं। अब दोनों की संख्या बराबर हो जाती है। आरंभ में पार्टी में कितने लोग थे ?

- (1) 20 (2) 18 (3) 16 (4) 24

[Question ID = 18][Question Description = 118\_RO5\_11Dec\_Set1\_Shift1\_Q18]

1. 1 [Option ID = 69]
2. 2 [Option ID = 70]
3. 3 [Option ID = 71]
4. 4 [Option ID = 72]

19)

If  $\div$  means  $\times$ ,  $\times$  means  $+$ ,  $+$  means  $-$  and  $-$  means  $\div$ , then what will be the value of the following ?

$$16 \times 3 + 5 - 2 \div 4$$

- (1) 9                      (2) 7                      (3) 10                      (4) 19

यदि  $\div$  का अर्थ  $\times$ ,  $\times$  का अर्थ  $+$ ,  $+$  का अर्थ  $-$  तथा  $-$  का अर्थ  $\div$  है, तो निम्न का मान क्या होगा ?

$$16 \times 3 + 5 - 2 \div 4$$

- (1) 9                      (2) 7                      (3) 10                      (4) 19

[Question ID = 19][Question Description = 119\_RO5\_11Dec\_Set1\_Shift1\_Q19]

1. 1 [Option ID = 73]
2. 2 [Option ID = 74]
3. 3 [Option ID = 75]
4. 4 [Option ID = 76]

20) How many squares are there in the following figure ?

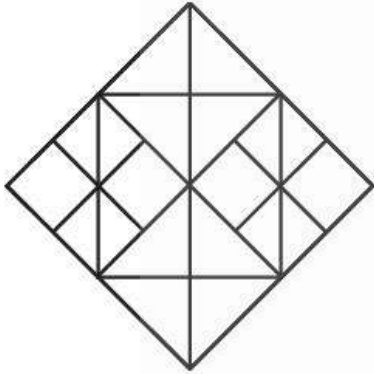

- (1) 12                      (2) 18                      (3) 16                      (4) 14

उपर्युक्त चित्र में कितने वर्ग हैं ?

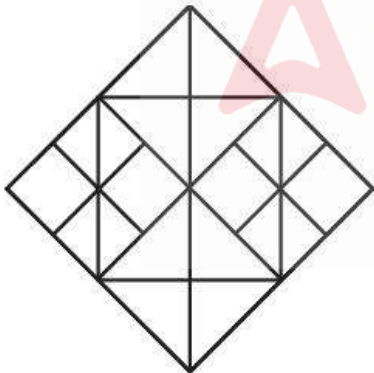

- (1) 12                      (2) 18                      (3) 16                      (4) 14

[Question ID = 20][Question Description = 120\_RO5\_11Dec\_Set1\_Shift1\_Q20]

1. 1 [Option ID = 77]
2. 2 [Option ID = 78]
3. 3 [Option ID = 79]
4. 4 [Option ID = 80]

21)

Figure A is embedded in one of the four answer figures. Select the correct alternative.

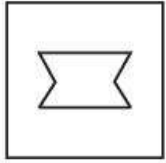

A

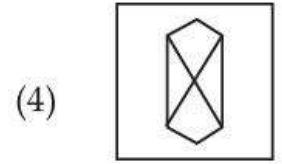
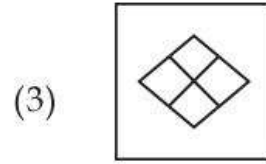
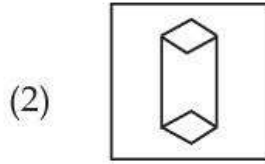
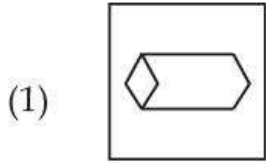

उपर्युक्त चित्र A, चार उत्तर चित्रों में से एक में अंतः स्थापित किया गया है। सही विकल्प चुनिए।

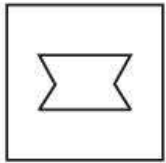

A

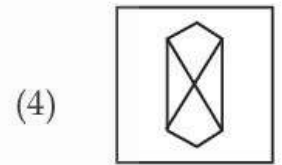
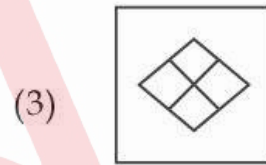
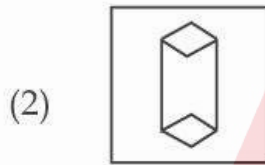
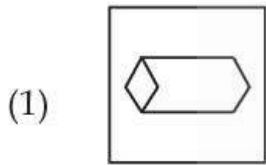

[Question ID = 21][Question Description = 121\_RO5\_11Dec\_Set1\_Shift1\_Q21]

1. 1 [Option ID = 81]
2. 2 [Option ID = 82]
3. 3 [Option ID = 83]
4. 4 [Option ID = 84]

Topic:- RO\_GA\_11DEC\_SH1\_S1\_B

1) **Directions for questions.**

According to a certain code

- (I) 'pit nit sit' means 'bring me water'
- (II) 'nit jit lit' means 'water is life'
- (III) 'hit dit pit' means 'give me money'
- (IV) 'jit lin kit' means 'life and death'

**प्रश्न के लिए निर्देश।**

किसी निश्चित कोड के अनुसार

- (I) 'pit nit sit' का अर्थ है 'bring me water'
- (II) 'nit jit lit' का अर्थ है 'water is life'
- (III) 'hit dit pit' का अर्थ है 'give me money'
- (IV) 'jit lin kit' का अर्थ है 'life and death'

Which word is represented by 'nit' ?

- (1) bring (2) water (3) money (4) death

कौन-सा शब्द 'nit' द्वारा निरूपित होता है ?

- (1) bring (2) water (3) money (4) death

[Question ID = 22][Question Description = 122\_RO5\_11Dec\_Set1\_Shift1\_Q22]

1. 1 [Option ID = 85]
2. 2 [Option ID = 86]
3. 3 [Option ID = 87]
4. 4 [Option ID = 88]

2) **Directions for questions.**

According to a certain code

- (I) 'pit nit sit' means 'bring me water'  
 (II) 'nit jit lit' means 'water is life'  
 (III) 'hit dit pit' means 'give me money'  
 (IV) 'jit lin kit' means 'life and death'

प्रश्न के लिए निर्देश।

किसी निश्चित कोड के अनुसार

- (I) 'pit nit sit' का अर्थ है 'bring me water'  
 (II) 'nit jit lit' का अर्थ है 'water is life'  
 (III) 'hit dit pit' का अर्थ है 'give me money'  
 (IV) 'jit lin kit' का अर्थ है 'life and death'

Which letter code stands for 'life' ?

- (1) jit (2) lit (3) lin (4) kit

'life' के लिए कौन-सा अक्षर कोड है ?

- (1) jit (2) lit (3) lin (4) kit

[Question ID = 23][Question Description = 123\_RO5\_11Dec\_Set1\_Shift1\_Q23]

1. 1 [Option ID = 89]
2. 2 [Option ID = 90]
3. 3 [Option ID = 91]
4. 4 [Option ID = 92]

## 3) Directions for questions.

According to a certain code

- (I) 'pit nit sit' means 'bring me water'  
 (II) 'nit jit lit' means 'water is life'  
 (III) 'hit dit pit' means 'give me money'  
 (IV) 'jit lin kit' means 'life and death'

प्रश्न के लिए निर्देश।

किसी निश्चित कोड के अनुसार

- (I) 'pit nit sit' का अर्थ है 'bring me water'  
 (II) 'nit jit lit' का अर्थ है 'water is life'  
 (III) 'hit dit pit' का अर्थ है 'give me money'  
 (IV) 'jit lin kit' का अर्थ है 'life and death'

Which word is represented by 'pit' ?

- (1) is (2) give (3) and (4) me

कौन-सा शब्द 'pit' द्वारा निरूपित होता है ?

- (1) is (2) give (3) and (4) me

[Question ID = 24][Question Description = 124\_RO5\_11Dec\_Set1\_Shift1\_Q24]

1. 1 [Option ID = 93]  
 2. 2 [Option ID = 94]  
 3. 3 [Option ID = 95]  
 4. 4 [Option ID = 96]

Topic:- RO\_GA\_11DEC\_SH1\_S1\_C

1)

Select the option that is related to the third word in the same way as the second word is related to the first word :

Sirius : Star : : Cygnus : \_\_\_\_\_

- (1) Meteor (2) Asteroid (3) Galaxy (4) Constellation

उस विकल्प को चुनिए जो तीसरे शब्द से उसी प्रकार संबंधित है जिस प्रकार दूसरा शब्द, पहले शब्द से संबंधित है :

लुब्धक : तारा : : सिग्नस : \_\_\_\_\_

- (1) उल्का (2) क्षुद्रगृह (3) आकाश गंगा (4) तारा मंडल

[Question ID = 25][Question Description = 125\_RO5\_11Dec\_Set1\_Shift1\_Q25]

1. 1 [Option ID = 97]  
 2. 2 [Option ID = 98]  
 3. 3 [Option ID = 99]  
 4. 4 [Option ID = 100]

Topic:- RO\_COMP\_11DEC\_SH1\_S1

1)

A graphic representation of the sequence of steps needed to solve a programming problem is called a :

- (1) Program flowchart (2) Step chart  
(3) Rule diagram (4) Program graph

एक प्रोग्रामिंग प्रश्न के समाधान के लिए एक आलेखीय निरूपण के क्रम के चरणों को क्या कहा जाता है ?

- (1) प्रोग्राम फ्लोचार्ट (2) स्टेप चार्ट (चरण बद्ध चार्ट)  
(3) रूल डायग्राम (नियम चित्र) (4) प्रोग्राम ग्राफ

[Question ID = 26][Question Description = 126\_R05\_11Dec\_Set1\_Shift1\_Q26]

1. 1 [Option ID = 101]  
2. 2 [Option ID = 102]  
3. 3 [Option ID = 103]  
4. 4 [Option ID = 104]

2) Which of the following is an example of continuity ?

- (1) Internet (2) Floppy disk (3) Power cord (4) Data

निम्नलिखित में से सततता का कौन-सा एक उदाहरण है ?

- (1) इंटरनेट (2) फ्लोपी डिस्क (3) पावर कॉर्ड (4) डेटा

[Question ID = 27][Question Description = 127\_R05\_11Dec\_Set1\_Shift1\_Q27]

1. 1 [Option ID = 105]  
2. 2 [Option ID = 106]  
3. 3 [Option ID = 107]  
4. 4 [Option ID = 108]

3) The standard protocol of the internet is :

- (1) TCP/IP (2) Java (3) HTML (4) Flash

इंटरनेट का मानक प्रोटोकॉल कौन-सा है ?

- (1) TCP/IP (2) Java (3) HTML (4) Flash

[Question ID = 28][Question Description = 128\_R05\_11Dec\_Set1\_Shift1\_Q28]

1. 1 [Option ID = 109]  
2. 2 [Option ID = 110]  
3. 3 [Option ID = 111]  
4. 4 [Option ID = 112]

4)

A hexadigit can be represented using the minimum no of bits :

- (1) three binary (consecutive) bits (2) four binary (consecutive) bits  
(3) eight binary (consecutive) bits (4) sixteen binary (consecutive) bits

बिट्स की न्यूनतम संख्या का उपयोग करते हुए एक हेक्साडिजिट को किस प्रकार निरूपित किया जा सकता है ?

- (1) तीन बाइनरी (द्विचर) बिट्स (2) चार बाइनरी (द्विचर) बिट्स  
(3) आठ बाइनरी (द्विचर) बिट्स (4) सोलह बाइनरी (द्विचर) बिट्स

[Question ID = 29][Question Description = 129\_R05\_11Dec\_Set1\_Shift1\_Q29]

1. 1 [Option ID = 113]  
2. 2 [Option ID = 114]  
3. 3 [Option ID = 115]  
4. 4 [Option ID = 116]

5) The extension of saved file in MS-Excel is :

- (1) .xis (2) .xas (3) .xlsx (4) .lxs

एम एस एक्सेल में सेवड (सुरक्षित) फाइल का विस्तार (एक्सटेंशन) क्या है?

- (1) .xis (2) .xas (3) .xlsx (4) .lxs

[Question ID = 30][Question Description = 130\_RO5\_11Dec\_Set1\_Shift1\_Q30]

1. 1 [Option ID = 117]  
2. 2 [Option ID = 118]  
3. 3 [Option ID = 119]  
4. 4 [Option ID = 120]

6) FTP stands for :

- (1) File Transfer Protocol (2) Fast Text Processing  
(3) File Transmission Program (4) Fast Transmission Processor

FTP किसे निरूपित करता है ?

- (1) फाइल ट्रांसफर प्रोटोकॉल (2) फास्ट टेक्स्ट प्रोसेसिंग  
(3) फाइल ट्रांसमिशन प्रोग्राम (4) फास्ट ट्रांसमिशन प्रोसेसर

[Question ID = 31][Question Description = 131\_RO5\_11Dec\_Set1\_Shift1\_Q31]

1. 1 [Option ID = 121]  
2. 2 [Option ID = 122]  
3. 3 [Option ID = 123]  
4. 4 [Option ID = 124]

7)

Architecture of database management can be viewed as :

- (1) Two levels (2) Four levels (3) Three levels (4) One level

डेटाबेस प्रबन्धन की संरचना किस प्रकार से देखी जा सकती है ?

- (1) दो स्तरों पर (2) चार स्तरों पर (3) तीन स्तरों पर (4) एक स्तर पर

[Question ID = 32][Question Description = 132\_RO5\_11Dec\_Set1\_Shift1\_Q32]

1. 1 [Option ID = 125]  
2. 2 [Option ID = 126]  
3. 3 [Option ID = 127]  
4. 4 [Option ID = 128]

8) Time sharing became possible in \_\_\_\_\_ generation of computer.

- (1) 1<sup>st</sup> (2) 2<sup>nd</sup> (3) 3<sup>rd</sup> (4) 4<sup>th</sup>

किस पीढ़ी के कम्प्यूटर में समय बंटवारा संभव हो गया है ?

- (1) प्रथम (2) द्वितीय (3) तृतीय (4) चतुर्थ

[Question ID = 33][Question Description = 133\_RO5\_11Dec\_Set1\_Shift1\_Q33]

1. 1 [Option ID = 129]  
2. 2 [Option ID = 130]  
3. 3 [Option ID = 131]  
4. 4 [Option ID = 132]

9)

A uniform interval of CPU time allocated for use in performing a task is called :

- (1) Real time (2) Seek time (3) Down time (4) Time slice

एक कार्य को करने में उपयोग के लिए दिया गया सी.पी.यु समय का एक समान अन्तराल क्या कहलाता है ?

- (1) रियल टाइम (2) सीक टाइम (3) डाउन टाइम (4) टाइम स्लाइस

[Question ID = 34][Question Description = 134\_R05\_11Dec\_Set1\_Shift1\_Q34]

1. 1 [Option ID = 133]  
2. 2 [Option ID = 134]  
3. 3 [Option ID = 135]  
4. 4 [Option ID = 136]

10)

\_\_\_\_\_ a document means the file is transferred from another computer to your computer.

- (1) Uploading (2) Really Simple Syndication (RSS)  
(3) Accessing (4) Downloading

एक दस्तावेज (डॉक्यूमेंट) के \_\_\_\_\_ का अर्थ है कि फाइल अन्य कम्प्यूटर से आपके कम्प्यूटर में स्थानांतरित की गयी है।

- (1) अपलोडिंग (2) रियली सिम्पल सिंडिकेशन  
(3) ऐक्सेसिंग (4) डाउनलोडिंग

[Question ID = 35][Question Description = 135\_R05\_11Dec\_Set1\_Shift1\_Q35]

1. 1 [Option ID = 137]  
2. 2 [Option ID = 138]  
3. 3 [Option ID = 139]  
4. 4 [Option ID = 140]

11) Computers connected to a LAN can \_\_\_\_\_.

- (1) Go online (2) Run faster  
(3) Share information/or share peripheral (4) e-mail

लैन (LAN) से जुड़े हुए कम्प्यूटर \_\_\_\_\_।

- (1) ऑन लाइन जा सकते हैं (2) तीव्र गति से कार्य कर सकते हैं  
(3) सूचना/पेरिफेरल दे सकते हैं (4) ई-मेल कर सकते हैं

[Question ID = 36][Question Description = 136\_R05\_11Dec\_Set1\_Shift1\_Q36]

1. 1 [Option ID = 141]  
2. 2 [Option ID = 142]  
3. 3 [Option ID = 143]  
4. 4 [Option ID = 144]

12)

What is used to identify whether a data word has an odd or even number of 1s ?

- (1) Cary bit (2) Zero bit (3) Parity bit (4) Sign bit

यह पहचानने के लिए कि वर्ड डेटा में विषम या समसंख्या में 1s है, तो क्या प्रयुक्त होता है ?

- (1) कैरी बिट (2) जीरो बिट (3) पैरिटी बिट (4) साइन बिट

[Question ID = 37][Question Description = 137\_R05\_11Dec\_Set1\_Shift1\_Q37]

1. 1 [Option ID = 145]  
2. 2 [Option ID = 146]

3. 3 [Option ID = 147]  
4. 4 [Option ID = 148]

13) Vendor-created program modifications are called \_\_\_\_\_.

- (1) patches (2) antivirus (3) holes (4) fixes

वेंडर द्वारा उत्पन्न प्रोग्राम परिवर्तन क्या कहलाता है ?

- (1) पैच (2) एंटीवायरस (3) होल (4) फिक्स

[Question ID = 38][Question Description = 138\_RO5\_11Dec\_Set1\_Shift1\_Q38]

1. 1 [Option ID = 149]  
2. 2 [Option ID = 150]  
3. 3 [Option ID = 151]  
4. 4 [Option ID = 152]

14) A(n) \_\_\_\_\_ converts and executes one statement at a time.

- (1) compiler (2) interpreter  
(3) converter (4) instructions

एक \_\_\_\_\_ एक समय में एक स्टेटमेंट (कथन) को परिवर्तित और निष्पादित करता है :

- (1) कम्पाइलर (समायोजक) (2) इंटर प्रेटर (व्याख्याकार)  
(3) कनवर्टर (परिवर्तन) (4) इंस्ट्रक्शन (निर्देश)

[Question ID = 39][Question Description = 139\_RO5\_11Dec\_Set1\_Shift1\_Q39]

1. 1 [Option ID = 153]  
2. 2 [Option ID = 154]  
3. 3 [Option ID = 155]  
4. 4 [Option ID = 156]

15) One TB equals to :

- (1) 1000 KB (2) 1024 MB (3) 1024 GB (4) 256 GB

एक TB (टीबी) किसके बराबर है ?

- (1) 1000 KB (2) 1024 MB (3) 1024 GB (4) 256 GB

[Question ID = 40][Question Description = 140\_RO5\_11Dec\_Set1\_Shift1\_Q40]

1. 1 [Option ID = 157]  
2. 2 [Option ID = 158]  
3. 3 [Option ID = 159]  
4. 4 [Option ID = 160]

16) What resides on the motherboard and connects the CPU to the other components on the motherboard ?

- (1) Input unit (2) System bus (3) ALU (4) Primary memory

मदरबोर्ड में वह क्या होता है जो सीपीयू को मदरबोर्ड के अन्य घटकों से जोड़ता है ?

- (1) इनपुट युनिट (2) सिस्टम बस (3) ए.ल.यु (ALU) (4) प्राथमिक मेमोरी

[Question ID = 41][Question Description = 141\_RO5\_11Dec\_Set1\_Shift1\_Q41]

1. 1 [Option ID = 161]  
2. 2 [Option ID = 162]  
3. 3 [Option ID = 163]  
4. 4 [Option ID = 164]

- 17) The main memory of a computer can also be called :
- (a) Primary storage  
(b) Internal memory  
(c) Primary memory
- (1) Only (a)            (2) Only (c)            (3) (a) and (c)            (4) (a), (b) and (c)

एक कम्प्युटर की मुख्य मेमोरी को क्या कहा जा सकता है ?

- (a) प्राथमिक स्टोरेज  
(b) आन्तरिक मेमोरी  
(c) प्राथमिक मेमोरी
- (1) केवल (a)            (2) केवल (c)            (3) (a) और (c)            (4) (a), (b) और (c)

[Question ID = 42][Question Description = 142\_RO5\_11Dec\_Set1\_Shift1\_Q42]

1. 1 [Option ID = 165]  
2. 2 [Option ID = 166]  
3. 3 [Option ID = 167]  
4. 4 [Option ID = 168]

- 18) \_\_\_\_\_ is the process of dividing the disk into track and sector.
- (1) Tracking            (2) Formatting            (3) Crashing            (4) Alotting
- \_\_\_\_\_, डिस्क को ट्रैक और सेक्टर में विभाजित करने की प्रक्रिया है।
- (1) ट्रैकिंग            (2) फार्मेटिंग            (3) क्रैशिंग            (4) एलोटिंग

[Question ID = 43][Question Description = 143\_RO5\_11Dec\_Set1\_Shift1\_Q43]

1. 1 [Option ID = 169]  
2. 2 [Option ID = 170]  
3. 3 [Option ID = 171]  
4. 4 [Option ID = 172]

- 19) The first computer mouse was built by :
- (1) Douglas Engelbart            (2) William English  
(3) Daniel Coogher            (4) Robert Zawacki

पहला कम्प्यूटर माउस किसके द्वारा बनाया गया था ?

- (1) डॉग्लस एंगलबर्ट            (2) विलियम इंगलिश  
(3) डैनियल कूगहर            (4) रॉबर्ट जावाकी

[Question ID = 44][Question Description = 144\_RO5\_11Dec\_Set1\_Shift1\_Q44]

1. 1 [Option ID = 173]  
2. 2 [Option ID = 174]  
3. 3 [Option ID = 175]  
4. 4 [Option ID = 176]

20) Of the following, which is the fastest ?

- (1) CD-ROM (2) RAM (3) Registers (4) Cache

निम्नलिखित में से कौन सबसे तीव्र है :

- (1) सीडी-रोम (CD-ROM) (2) रैम (RAM) (3) रजिस्टर (4) कैश

[Question ID = 45][Question Description = 145\_RO5\_11Dec\_Set1\_Shift1\_Q45]

1. 1 [Option ID = 177]
2. 2 [Option ID = 178]
3. 3 [Option ID = 179]
4. 4 [Option ID = 180]

21)

Memory Unit is one part of :

- (1) Control unit (2) CPU (3) Input device (4) Output device

मेमोरी युनिट किसका एक भाग है :

- (1) कंट्रोल युनिट का (2) सी.पी.यु (3) इनपुट डिवाइस (4) आउटपुट डिवाइस

[Question ID = 46][Question Description = 146\_RO5\_11Dec\_Set1\_Shift1\_Q46]

1. 1 [Option ID = 181]
2. 2 [Option ID = 182]
3. 3 [Option ID = 183]
4. 4 [Option ID = 184]

22) Which unit controls the movement of signals between CPU and I/O ?

- (1) ALU (2) Control unit  
(3) Memory unit (4) Secondary storage

सी.पी.यु और आई/ओ के बीच के संकेतों के आवागमन को कौन नियंत्रित करता है ?

- (1) ए.एल.यु (2) कंट्रोल युनिट  
(3) मेमोरी युनिट (4) सेकेंडरी (द्वितीयक) स्टोरेज

[Question ID = 47][Question Description = 147\_RO5\_11Dec\_Set1\_Shift1\_Q47]

1. 1 [Option ID = 185]
2. 2 [Option ID = 186]
3. 3 [Option ID = 187]
4. 4 [Option ID = 188]

Topic:- RO\_ENG\_11DEC\_SH1\_S1

1)

Choose from the options, the synonym of the given word.

'CONUNDRUM'

- (1) vulgar (2) damp (3) enigma (4) stubborn

[Question ID = 48][Question Description = 148\_RO5\_11Dec\_Set1\_Shift1\_Q48]

1. 1 [Option ID = 189]
2. 2 [Option ID = 190]
3. 3 [Option ID = 191]
4. 4 [Option ID = 192]

2)

In the given sentence, find out which part of the sentence has an error. If 'no error' then choose option IV.

The next world war/is bound to bring/about nuclear holocaust/no error  
(I) (II) (III) (IV)

- (1) (I) (2) (II)  
(3) (III) (4) (IV)

[Question ID = 49][Question Description = 149\_RO5\_11Dec\_Set1\_Shift1\_Q49]

1. 1 [Option ID = 193]
2. 2 [Option ID = 194]
3. 3 [Option ID = 195]
4. 4 [Option ID = 196]

3) Fill in the blank with the correct option.

Social work is concerned with \_\_\_\_\_ problems of individuals in society.

- (1) alleviation of (2) annihilation of  
(3) amplification of (4) apprehension of

[Question ID = 50][Question Description = 150\_RO5\_11Dec\_Set1\_Shift1\_Q50]

1. 1 [Option ID = 197]
2. 2 [Option ID = 198]
3. 3 [Option ID = 199]
4. 4 [Option ID = 200]

4) Which of the following options best replaces the set of words given below ?  
'friend of the court in any judicial proceeding'

- (1) *amour propre* (2) *bete noire* (3) *alias* (4) *amicus curiae*

[Question ID = 51][Question Description = 151\_RO5\_11Dec\_Set1\_Shift1\_Q51]

1. 1 [Option ID = 201]
2. 2 [Option ID = 202]
3. 3 [Option ID = 203]
4. 4 [Option ID = 204]

5) Choose the correctly spelt word :

- (1) ZENNITH (2) VALLIANT (3) SYCOPHANT (4) TEACHEROUS

[Question ID = 52][Question Description = 152\_RO5\_11Dec\_Set1\_Shift1\_Q52]

1. 1 [Option ID = 205]
2. 2 [Option ID = 206]
3. 3 [Option ID = 207]
4. 4 [Option ID = 208]

6) Choose from the options, the antonym of the given word.

SQUALID

- (1) taintless (2) bedraggled (3) odious (4) harsh

[Question ID = 53][Question Description = 153\_RO5\_11Dec\_Set1\_Shift1\_Q53]

1. 1 [Option ID = 209]
2. 2 [Option ID = 210]
3. 3 [Option ID = 211]
4. 4 [Option ID = 212]

7) Fill in the blank with the most appropriate option.

Both America and China are trying \_\_\_\_\_ in Asia.

- (1) for hegemony (2) to hegemony  
(3) of hegemony (4) with hegemony

[Question ID = 54][Question Description = 154\_RO5\_11Dec\_Set1\_Shift1\_Q54]

1. 1 [Option ID = 213]  
2. 2 [Option ID = 214]  
3. 3 [Option ID = 215]  
4. 4 [Option ID = 216]

8) Re-arrange the parts to make a meaningful sentence.

the Minister's death/like wild fire/the news of/the country/spread all over

(I) (II) (III) (IV) (V)

- (1) (I) (V) (IV) (II) (III) (2) (III) (I) (V) (IV) (II)  
(3) (III) (I) (II) (IV) (V) (4) (I) (II) (V) (III) (IV)

[Question ID = 55][Question Description = 155\_RO5\_11Dec\_Set1\_Shift1\_Q55]

1. 1 [Option ID = 217]  
2. 2 [Option ID = 218]  
3. 3 [Option ID = 219]  
4. 4 [Option ID = 220]

9) Select the correct meaning of the given idiom from the options.

'Days of reckoning'

- (1) time of complete failure (2) time to rejoice  
(3) time of struggle (4) time to answer for one's action

[Question ID = 56][Question Description = 156\_RO5\_11Dec\_Set1\_Shift1\_Q56]

1. 1 [Option ID = 221]  
2. 2 [Option ID = 222]  
3. 3 [Option ID = 223]  
4. 4 [Option ID = 224]

10)

Identify the part of speech of the underlined word in the given sentence.

He lives so that he may eat.

- (1) Adverb (2) Conjunction (3) Relative Pronoun (4) Preposition

[Question ID = 57][Question Description = 157\_RO5\_11Dec\_Set1\_Shift1\_Q57]

1. 1 [Option ID = 225]  
2. 2 [Option ID = 226]  
3. 3 [Option ID = 227]  
4. 4 [Option ID = 228]

Topic:- RO\_HIN\_11DEC\_SH1\_S1

1) 'व' का उच्चारण स्थान है?

- (1) दंतोष्ठ्य (2) कंठतालव्य (3) कंठोष्ठ्य (4) मूर्धन्य

[Question ID = 58][Question Description = 158\_RO5\_11Dec\_Set1\_Shift1\_Q58]

1. 1 [Option ID = 229]  
2. 2 [Option ID = 230]  
3. 3 [Option ID = 231]

4. 4 [Option ID = 232]

2) मुक्ताक्षर का उदाहरण है :

- (1) गा (2) नाम् (3) प्राक् (4) वाग्

[Question ID = 59][Question Description = 159\_RO5\_11Dec\_Set1\_Shift1\_Q59]

1. 1 [Option ID = 233]  
2. 2 [Option ID = 234]  
3. 3 [Option ID = 235]  
4. 4 [Option ID = 236]

3) 'समुद्रोर्मि' में प्रयुक्त संधि है :

- (1) अयादि (2) यण (3) गुण (4) वृद्धि

[Question ID = 60][Question Description = 160\_RO5\_11Dec\_Set1\_Shift1\_Q60]

1. 1 [Option ID = 237]  
2. 2 [Option ID = 238]  
3. 3 [Option ID = 239]  
4. 4 [Option ID = 240]

4) निम्नलिखित में से शुद्ध शब्द नहीं है :

- (1) मातृहीन (2) मंत्रीमंडल (3) वक्तृगण (4) सानंद

[Question ID = 61][Question Description = 161\_RO5\_11Dec\_Set1\_Shift1\_Q61]

1. 1 [Option ID = 241]  
2. 2 [Option ID = 242]  
3. 3 [Option ID = 243]  
4. 4 [Option ID = 244]

5) (क) सुमेल ने कुत्ते को मारा।

(ख) ईला ने मछली मारी।

प्रयोग की दृष्टि से सही विकल्प का चयन कीजिए

- (1) (क) सही है और (ख) गलत। (2) (क) गलत है और (ख) सही।  
(3) (क) और (ख) दोनों गलत हैं। (4) (क) और (ख) दोनों सही हैं।

[Question ID = 62][Question Description = 162\_RO5\_11Dec\_Set1\_Shift1\_Q62]

1. 1 [Option ID = 245]  
2. 2 [Option ID = 246]  
3. 3 [Option ID = 247]  
4. 4 [Option ID = 248]

6) 'उस बच्चे ने सिर पर लोटे से पानी डाला।'

रेखांकित पद में प्रयुक्त कारक है

- (1) अधिकरण (2) करण (3) अपादान (4) संप्रदान

[Question ID = 63][Question Description = 163\_RO5\_11Dec\_Set1\_Shift1\_Q63]

1. 1 [Option ID = 249]  
2. 2 [Option ID = 250]  
3. 3 [Option ID = 251]  
4. 4 [Option ID = 252]

7)

‘दस हैं मुख जिसके’ यह समासविग्रह उदाहरण है :

- (1) बहुव्रीहि का (2) कर्मधारय का (3) द्विगु का (4) तत्पुरुष का

[Question ID = 64][Question Description = 164\_RO5\_11Dec\_Set1\_Shift1\_Q64]

1. 1 [Option ID = 253]
2. 2 [Option ID = 254]
3. 3 [Option ID = 255]
4. 4 [Option ID = 256]

8) ‘सरकार’ शब्द है :

- (1) फारसी (2) संस्कृत (3) अरबी (4) तुर्की

[Question ID = 65][Question Description = 165\_RO5\_11Dec\_Set1\_Shift1\_Q65]

1. 1 [Option ID = 257]
2. 2 [Option ID = 258]
3. 3 [Option ID = 259]
4. 4 [Option ID = 260]

9)

‘दीक्षा देना’ इस भाव को व्यक्त करने वाला मुहावरा है :

- (1) कान देना (2) कान भरना (3) कान खोलना (4) कान फूँकना

[Question ID = 66][Question Description = 166\_RO5\_11Dec\_Set1\_Shift1\_Q66]

1. 1 [Option ID = 261]
2. 2 [Option ID = 262]
3. 3 [Option ID = 263]
4. 4 [Option ID = 264]

10) ‘धर्म’ का अर्थ नहीं है :

- (1) प्रकृति (2) कर्तव्य (3) संप्रदाय (4) जाति

[Question ID = 67][Question Description = 167\_RO5\_11Dec\_Set1\_Shift1\_Q67]

1. 1 [Option ID = 265]
2. 2 [Option ID = 266]
3. 3 [Option ID = 267]
4. 4 [Option ID = 268]

Topic:- RO\_POLITY\_11DEC\_SH1\_S1

1)

Which Amendment Act introduced changes in the Preamble to the Indian Constitution ?

- (1) The 38<sup>th</sup> Amendment Act, 1975 (2) The 40<sup>th</sup> Amendment Act, 1976  
(3) The 42<sup>nd</sup> Amendment Act, 1976 (4) The 44<sup>th</sup> Amendment Act, 1977

कौन-से संशोधन अधिनियम ने भारतीय संविधान की प्रस्तावना में परिवर्तन का प्रस्ताव किया ?

- (1) 38 वां संशोधन अधिनियम 1975 (2) 40 वां संशोधन अधिनियम 1976  
(3) 42 वां संशोधन अधिनियम 1976 (4) 44 वां संशोधन अधिनियम 1977

[Question ID = 68][Question Description = 168\_RO5\_11Dec\_Set1\_Shift1\_Q68]

1. 1 [Option ID = 269]
2. 2 [Option ID = 270]
3. 3 [Option ID = 271]
4. 4 [Option ID = 272]

2)

Which of the following is not a feature of the Indian Parliament ?

- (1) It is the Union Legislature in India
- (2) It also comprises the President
- (3) It is bicameral in nature
- (4) The upper House and lower House of the Parliament are dissolved every five years

भारतीय संसद का सबसे महत्वपूर्ण लक्षण क्या है ?

- (1) यह भारत में संघ विधायिका है
- (2) इसमें राष्ट्रपति भी शामिल है
- (3) यह द्वि सदनी है
- (4) संसद का ऊपरी सदन कभी विघटित नहीं होता

[Question ID = 69][Question Description = 169\_RO5\_11Dec\_Set1\_Shift1\_Q69]

1. 1 [Option ID = 273]
2. 2 [Option ID = 274]
3. 3 [Option ID = 275]
4. 4 [Option ID = 276]

3)

A resolution to impeach the President of India has to be passed by a \_\_\_\_\_ majority of the total number of members of the originating House.

- (1)  $\frac{1}{2}$
- (2)  $\frac{1}{3}$
- (3)  $\frac{2}{3}$
- (4)  $\frac{3}{4}$

भारत की राष्ट्रपति पर महाभियोग चलाने का प्रस्ताव मूल सदन के सदस्यों की कुल संख्या के \_\_\_\_\_ बहुमत से पारित किया जाता है।

- (1)  $\frac{1}{2}$
- (2)  $\frac{1}{3}$
- (3)  $\frac{2}{3}$
- (4)  $\frac{3}{4}$

[Question ID = 70][Question Description = 170\_RO5\_11Dec\_Set1\_Shift1\_Q70]

1. 1 [Option ID = 277]
2. 2 [Option ID = 278]
3. 3 [Option ID = 279]
4. 4 [Option ID = 280]

4)

Rajya Sabha can delay the Money Bill sent for its consideration by the Lok Sabha for a maximum period of :

- (1) One year
- (2) One month
- (3) Fourteen days
- (4) Seven days

राज्य सभा, लोक सभा द्वारा विचार के लिए भेजे गये वित्त विधेयक को अधिकतम अवधि के लिए विलंबित कर सकती है ?

- (1) एक वर्ष
- (2) एक महीना
- (3) चौदह दिन
- (4) सात दिन

[Question ID = 71][Question Description = 171\_RO5\_11Dec\_Set1\_Shift1\_Q71]

1. 1 [Option ID = 281]
2. 2 [Option ID = 282]
3. 3 [Option ID = 283]
4. 4 [Option ID = 284]

5) The primary function of the Finance Commission in India is to :

- (1) Distribute revenue between the Centre and the State
- (2) Prepare the Annual Budget
- (3) Advise the Niti Aayog
- (4) Allocate funds to various ministries of the Union and State Governments

भारत में वित्त आयोग का प्राथमिक कार्य क्या है ?

- (1) केन्द्र और राज्य के बीच राजस्व का वितरण
- (2) वार्षिक बजट का निर्माण
- (3) नीति आयोग को सलाह देना
- (4) संघ और राज्य सरकारों के विभिन्न मंत्रालयों को निधि आवंटित करना

[Question ID = 72][Question Description = 172\_R05\_11Dec\_Set1\_Shift1\_Q72]

1. 1 [Option ID = 285]
2. 2 [Option ID = 286]
3. 3 [Option ID = 287]
4. 4 [Option ID = 288]

6)

Consider the following Vice-Presidents of India :

- (i) V.V. Giri                      (ii) G.S. Pathak                      (iii) B.D. Jatti                      (iv) M. Hidayatullah

Which one of the following is the correct chronology of their tenures ?

- (1) (i) - (ii) - (iii) - (iv)
- (2) (ii) - (i) - (iii) - (iv)
- (3) (ii) - (i) - (iv) - (iii)
- (4) (i) - (ii) - (iv) - (iii)

भारत के निम्नलिखित उप राष्ट्रपतियों पर विचार करे :

- (i) वी.वी. गिरी                      (ii) जी.एस. पाठक                      (iii) बी.डी. जट्टी                      (iv) एम. हिदायतुल्लाह

निम्नलिखित में से उनके कार्यकाल का सही कालक्रम कौन-सा है ?

- (1) (i) - (ii) - (iii) - (iv)
- (2) (ii) - (i) - (iii) - (iv)
- (3) (ii) - (i) - (iv) - (iii)
- (4) (i) - (ii) - (iv) - (iii)

[Question ID = 73][Question Description = 173\_R05\_11Dec\_Set1\_Shift1\_Q73]

1. 1 [Option ID = 289]
2. 2 [Option ID = 290]
3. 3 [Option ID = 291]
4. 4 [Option ID = 292]

7)

Which of the following Vice-Presidents was not appointed as President of the country ?

- (1) Justice Mohammad Hidayatullah
- (2) R. Venkatraman
- (3) Krishnakant
- (4) Dr. Zakir Hussain

निम्नलिखित में से कौन-से उपराष्ट्रपति देश के राष्ट्रपति के रूप में नियुक्त नहीं किये गये थे ?

- (1) जस्टिस मोहम्मद हिदायतुल्लाह
- (2) आर वेंकटरमन
- (3) कृष्णाकान्त
- (4) डॉ. जाकिर हुसैन

[Question ID = 74][Question Description = 174\_R05\_11Dec\_Set1\_Shift1\_Q74]

1. 1 [Option ID = 293]
2. 2 [Option ID = 294]
3. 3 [Option ID = 295]
4. 4 [Option ID = 296]

8)

Who of the following became Prime Minister of India without becoming a Union Cabinet Minister ?

- |                            |                     |
|----------------------------|---------------------|
| (1) Chaudhary Charan Singh | (2) H.D. Deve Gowda |
| (3) Morarji Desai          | (4) I.K. Gujral     |

निम्नलिखित में से कौन संघ कैबिनेट मंत्री बने बिना ही भारत के प्रधान मंत्री बने ?

- |                    |                     |
|--------------------|---------------------|
| (1) चौधरी चरणसिंह  | (2) एच.डी. देव गौडा |
| (3) मोरार जी देसाई | (4) आई. के गुजराल   |

[Question ID = 75][Question Description = 175\_R05\_11Dec\_Set1\_Shift1\_Q75]

1. 1 [Option ID = 297]
2. 2 [Option ID = 298]
3. 3 [Option ID = 299]
4. 4 [Option ID = 300]

9) Which of the following was the biggest source for the Constitution of India ?

- (1) The Government of India Act, 1919
- (2) The Government of India Act, 1935
- (3) The Indian Independence Act, 1947
- (4) The Government of India Act, 1953

निम्नलिखित में से कौन भारतीय संविधान के लिए सबसे बड़ा स्रोत था ?

- (1) भारत सरकार अधिनियम, 1919
- (2) भारत सरकार अधिनियम, 1935
- (3) भारतीय स्वतंत्रता अधिनियम, 1947
- (4) भारत सरकार अधिनियम, 1953

[Question ID = 76][Question Description = 176\_R05\_11Dec\_Set1\_Shift1\_Q76]

1. 1 [Option ID = 301]
2. 2 [Option ID = 302]
3. 3 [Option ID = 303]
4. 4 [Option ID = 304]

10)

Which article of the constitution reflects that its constitution is neither rigid nor flexible but a synthesis of both ?

- |                 |                 |                 |                 |
|-----------------|-----------------|-----------------|-----------------|
| (1) Article 368 | (2) Article 350 | (3) Article 362 | (4) Article 344 |
|-----------------|-----------------|-----------------|-----------------|

संविधान का कौन सा अनुच्छेद यह दर्शाता है कि यह संविधान न तो कठोर है और न ही लचीला लेकिन इन दोनों का एक संश्लेषण है ?

- |                  |                  |                  |                  |
|------------------|------------------|------------------|------------------|
| (1) अनुच्छेद 368 | (2) अनुच्छेद 350 | (3) अनुच्छेद 362 | (4) अनुच्छेद 344 |
|------------------|------------------|------------------|------------------|

[Question ID = 77][Question Description = 177\_R05\_11Dec\_Set1\_Shift1\_Q77]

1. 1 [Option ID = 305]
2. 2 [Option ID = 306]

3. 3 [Option ID = 307]  
4. 4 [Option ID = 308]

11) The Iron and Steel Plants of Rourkela and Durgapur were conceived under the :

- (1) First Five Year Plan (2) Second Five Year Plan  
(3) Third Five Year Plan (4) Fourth Five Year Plan

राऊरकेला और दुर्गापुर के स्टील संयंत्र किसके अन्तर्गत स्थापित हुए थे ?

- (1) प्रथम पंचवर्षीय योजना (2) द्वितीय पंचवर्षीय योजना  
(3) तृतीय पंचवर्षीय योजना (4) चतुर्थ पंचवर्षीय योजना

[Question ID = 78][Question Description = 178\_RO5\_11Dec\_Set1\_Shift1\_Q78]

1. 1 [Option ID = 309]  
2. 2 [Option ID = 310]  
3. 3 [Option ID = 311]  
4. 4 [Option ID = 312]

12) Devaluation of rupee in India was first done in the year :

- (1) 1966 (2) 1949 (3) 1972 (4) 1990

भारत में रुपये के अवमूल्यन का प्रथम बार प्रस्ताव किस वर्ष किया गया था ?

- (1) 1966 (2) 1949 (3) 1972 (4) 1990

[Question ID = 79][Question Description = 179\_RO5\_11Dec\_Set1\_Shift1\_Q79]

1. 1 [Option ID = 313]  
2. 2 [Option ID = 314]  
3. 3 [Option ID = 315]  
4. 4 [Option ID = 316]

13) "CHERAW" is the folk dance form of which State ?  
(1) Assam (2) Nagaland (3) Manipur (4) Mizoram

चेरव (CHERAW) किस राज्य का लोकनृत्य है ?

- (1) असम (2) नागालैंड (3) मणिपुर (4) मिजोरम

[Question ID = 80][Question Description = 180\_RO5\_11Dec\_Set1\_Shift1\_Q80]

1. 1 [Option ID = 317]  
2. 2 [Option ID = 318]  
3. 3 [Option ID = 319]  
4. 4 [Option ID = 320]

14) Ustad Allah Rakha Qureshi played which instrument ?

- (1) Tabla (2) Sarod (3) Sitar (4) Mridangam

उस्ताद अल्ला रखा कुरेशी ने कौन सा वाद्य यंत्र बजाते थे ?

- (1) तबला (2) सरोद (3) सितार (4) मृदंगम

[Question ID = 81][Question Description = 181\_RO5\_11Dec\_Set1\_Shift1\_Q81]

1. 1 [Option ID = 321]  
2. 2 [Option ID = 322]  
3. 3 [Option ID = 323]  
4. 4 [Option ID = 324]

15)

Which one of the following sects is not related to Buddhism ?

- (1) Mahayana (2) Hinayana (3) Digambar (4) Theravada

निम्नलिखित में से कौन बौद्धधर्म से संबंधित नहीं है ?

- (1) महायान (2) हीनयान (3) दिगम्बर (4) थेरावाद

[Question ID = 82][Question Description = 182\_RO5\_11Dec\_Set1\_Shift1\_Q82]

1. 1 [Option ID = 325]  
2. 2 [Option ID = 326]  
3. 3 [Option ID = 327]  
4. 4 [Option ID = 328]

16) "Elephants Bathing in Green Pool" is the famous painting of which artist ?

- (1) M.F. Hussain (2) Satish Gujral  
(3) Amrita Shergill (4) Vikas Bhattacharya

“एलिफैंट बाथिंग इन ग्रीन पूल”, किसकी एक प्रसिद्ध कलाकृति है ?

- (1) एम.एफ. हुसैन (2) सतीश गुजराल  
(3) अमृता शेरगिल (4) विकास भट्टाचार्य

[Question ID = 83][Question Description = 183\_RO5\_11Dec\_Set1\_Shift1\_Q83]

1. 1 [Option ID = 329]  
2. 2 [Option ID = 330]  
3. 3 [Option ID = 331]  
4. 4 [Option ID = 332]

17) "Kalyana Mandapas" was notable feature in construction of temples during the reign of :

- (1) Vijayanagar empire (2) Rashtrakuta empire  
(3) Chandel empire (4) Chalukya empire

\_\_\_\_\_ के शासनकाल के दौरान मंदिर निर्माण में 'कल्याण मंडप' एक उल्लेखनीय विशेषता थी ?

- (1) विजयनगर साम्राज्य (2) राष्ट्रकूट साम्राज्य  
(3) चंदेल साम्राज्य (4) चालुक्य साम्राज्य

[Question ID = 84][Question Description = 184\_RO5\_11Dec\_Set1\_Shift1\_Q84]

1. 1 [Option ID = 333]  
2. 2 [Option ID = 334]  
3. 3 [Option ID = 335]  
4. 4 [Option ID = 336]

18) "Maharishi Gautam" belongs to which Indian Philosophy (Darshan) ?

- (1) Nyaya (2) Samkhya (3) Yoga (4) Vaisheshika

महर्षि गौतम किस भारतीय दर्शनशास्त्र से संबंधित हैं ?

- (1) न्याय (2) सांख्य (3) योग (4) वैशेषिक

[Question ID = 85][Question Description = 185\_RO5\_11Dec\_Set1\_Shift1\_Q85]

1. 1 [Option ID = 337]  
2. 2 [Option ID = 338]  
3. 3 [Option ID = 339]  
4. 4 [Option ID = 340]

Topic:- RO\_GS\_11DEC\_SH1\_S1

1)

Meniscus of mercury in a capillary is :

- (1) Concave                      (2) Convex                      (3) Plane                      (4) Cylindrical

एक नलिका में पारे का नव चन्द्रक होता है :

- (1) अवतल                      (2) उत्तल                      (3) समतल                      (4) बेलनाकार

[Question ID = 86][Question Description = 186\_RO5\_11Dec\_Set1\_Shift1\_Q86]

1. 1 [Option ID = 341]  
2. 2 [Option ID = 342]  
3. 3 [Option ID = 343]  
4. 4 [Option ID = 344]

2) The working principle of a Washing Machine is :

- (1) Centrifugation                      (2) Dialysis  
(3) Reverse Osmosis                      (4) Diffusion

वाशिंग मशीन के कार्य का सिद्धान्त क्या है ?

- (1) अपकेन्द्रण                      (2) अपोहन  
(3) विपरीत परासरण                      (4) विसरण

[Question ID = 87][Question Description = 187\_RO5\_11Dec\_Set1\_Shift1\_Q87]

1. 1 [Option ID = 345]  
2. 2 [Option ID = 346]  
3. 3 [Option ID = 347]  
4. 4 [Option ID = 348]

3) Which of the following works on the basis of conservation of linear momentum ?

- (1) Rocket                      (2) Helicopter                      (3) Jet                      (4) Aeroplane

निम्नलिखित में से कौन रेखीय संवेग के परिवर्तन के आधार पर कार्य करता है ?

- (1) रॉकेट                      (2) हेलीकाप्टर                      (3) जेट                      (4) वायुयान

[Question ID = 88][Question Description = 188\_RO5\_11Dec\_Set1\_Shift1\_Q88]

1. 1 [Option ID = 349]  
2. 2 [Option ID = 350]  
3. 3 [Option ID = 351]  
4. 4 [Option ID = 352]

4) What is the type of Energy possessed by a stretched rubber band ?

- (1) Chemical energy                      (2) Potential energy  
(3) Kinetic energy                      (4) Thermal energy

प्रसारित रबर बैंड (पट्ट) में किस प्रकार की ऊर्जा होती है ?

- (1) रासायनिक ऊर्जा                      (2) स्थितिज ऊर्जा  
(3) गतिज ऊर्जा                      (4) ताप ऊर्जा

[Question ID = 89][Question Description = 189\_RO5\_11Dec\_Set1\_Shift1\_Q89]

1. 1 [Option ID = 353]  
2. 2 [Option ID = 354]  
3. 3 [Option ID = 355]  
4. 4 [Option ID = 356]

5) 1 Newton = ?

- (1)  $1 \text{ kg ms}^{-1}$       (2)  $1 \text{ kg ms}^1$       (3)  $1 \text{ kg ms}^{-2}$       (4)  $1 \text{ kg ms}^2$

एक न्यूटन = ?

- (1)  $1 \text{ kg ms}^{-1}$       (2)  $1 \text{ kg ms}^1$       (3)  $1 \text{ kg ms}^{-2}$       (4)  $1 \text{ kg ms}^2$

[Question ID = 90][Question Description = 190\_RO5\_11Dec\_Set1\_Shift1\_Q90]

1. 1 [Option ID = 357]
2. 2 [Option ID = 358]
3. 3 [Option ID = 359]
4. 4 [Option ID = 360]

6)

What type of element is Potassium ?

- (1) Metal      (2) Non-Metal      (3) Metalloid      (4) Noble gas

पोटेशियम किस प्रकार का तत्व है ?

- (1) धातु      (2) अधातु      (3) उपधातु      (4) उत्कृष्ट गैस

[Question ID = 91][Question Description = 191\_RO5\_11Dec\_Set1\_Shift1\_Q91]

1. 1 [Option ID = 361]
2. 2 [Option ID = 362]
3. 3 [Option ID = 363]
4. 4 [Option ID = 364]

7) The number of atoms of oxygen in Ozone are :

- (1) 2      (2) 3      (3) 6      (4) 7

ओजोन में आक्सीजन के परमाणुओं की संख्या कितनी है ?

- (1) 2      (2) 3      (3) 6      (4) 7

[Question ID = 92][Question Description = 192\_RO5\_11Dec\_Set1\_Shift1\_Q92]

1. 1 [Option ID = 365]
2. 2 [Option ID = 366]
3. 3 [Option ID = 367]
4. 4 [Option ID = 368]

8)

The maximum number of electrons that can be accommodated in the third shell of an atom is :

- (1) 2      (2) 8      (3) 18      (4) 10

एक परमाणु की तीसरी कक्षा में अधिकतम इलेक्ट्रॉनों की संख्या हो सकती है ?

- (1) 2      (2) 8      (3) 18      (4) 10

[Question ID = 93][Question Description = 193\_RO5\_11Dec\_Set1\_Shift1\_Q93]

1. 1 [Option ID = 369]
2. 2 [Option ID = 370]
3. 3 [Option ID = 371]
4. 4 [Option ID = 372]

9) An alloy is :

- (1) a compound (2) an allotropic form  
(3) an isomer (4) a mixture

मिश्र धातु क्या है ?

- (1) एक यौगिक (2) एक बहुरूपी रूप  
(3) समावयवी (4) एक मिश्रण

[Question ID = 94][Question Description = 194\_RO5\_11Dec\_Set1\_Shift1\_Q94]

1. 1 [Option ID = 373]  
2. 2 [Option ID = 374]  
3. 3 [Option ID = 375]  
4. 4 [Option ID = 376]

10) The tenth element in the Newland's periodic classification resembles the :

- (1) Third (2) Ninth (3) Fourth (4) First

न्यूलैंड पिरियोडिक वर्गीकरण में दसवां तत्व किसके समान होता है ?

- (1) तीसरे (2) नौवें (3) चौथे (4) प्रथम

[Question ID = 95][Question Description = 195\_RO5\_11Dec\_Set1\_Shift1\_Q95]

1. 1 [Option ID = 377]  
2. 2 [Option ID = 378]  
3. 3 [Option ID = 379]  
4. 4 [Option ID = 380]

11) Which one of the following is also known as solution ?

- (1) A compound (2) A homogenous mixture  
(3) A heterogenous mixture (4) A suspension

निम्नलिखित में से कौन एक विलयन है ?

- (1) एक यौगिक (2) एक समरूप मिश्रण  
(3) एक विषमरूप मिश्रण (4) एक निलंबन

[Question ID = 96][Question Description = 196\_RO5\_11Dec\_Set1\_Shift1\_Q96]

1. 1 [Option ID = 381]  
2. 2 [Option ID = 382]  
3. 3 [Option ID = 383]  
4. 4 [Option ID = 384]

12) The concept of survival of the fittest was advanced by :

- (1) Charles Iyell (2) Charles Darwin  
(3) Herbert Spencer (4) Alfred Russel Wallace

प्रगतिशील के रूप में योग्यतम के उत्तरजीविता की परिकल्पना किसने दी थी ?

- (1) चार्ल्स आयेल (2) चार्ल्स डार्विन  
(3) हरबर्ट स्पेंसर (4) अल्फ्रेड रसल वालेस

[Question ID = 97][Question Description = 197\_RO5\_11Dec\_Set1\_Shift1\_Q97]

1. 1 [Option ID = 385]  
2. 2 [Option ID = 386]  
3. 3 [Option ID = 387]

4. 4 [Option ID = 388]

13)

Genes are made up of :

- (1) DNA (2) RNA (3) DNA and RNA (4) Protein

जीन किसके बने होते हैं ?

- (1) डी.एन.ए (2) आर.एन.ए (3) डी.एन.ए और आर.एन.ए (4) प्रोटीन

[Question ID = 98][Question Description = 198\_RO5\_11Dec\_Set1\_Shift1\_Q98]

1. 1 [Option ID = 389]

2. 2 [Option ID = 390]

3. 3 [Option ID = 391]

4. 4 [Option ID = 392]

14)

DNA content is doubled during which stage of cell division ?

- (1) Metaphase (2) Anaphase (3) Prophase (4) Interphase

कोशिका विभाजन की किस अवस्था के दौरान डी.एन.ए की मात्रा दोगुनी हो जाती है ?

- (1) मध्यावस्था (2) पश्चावस्था (3) पूर्वावस्था (4) अन्तरावस्था

[Question ID = 99][Question Description = 199\_RO5\_11Dec\_Set1\_Shift1\_Q99]

1. 1 [Option ID = 393]

2. 2 [Option ID = 394]

3. 3 [Option ID = 395]

4. 4 [Option ID = 396]

15) Site of protein synthesis in cell is :

- (1) Lysosomes (2) Ribosomes  
(3) Mitochondria (4) Golgi bodies

कोशिका में प्रोटीन संश्लेषण का स्थल होता है :

- (1) लायसोसोम (लयन काय) (2) राइबोसोमस  
(3) माइटोकॉन्ड्रिया (4) गॉल्जी (बॉडिज) काय

[Question ID = 100][Question Description = 200\_RO5\_11Dec\_Set1\_Shift1\_Q100]

1. 1 [Option ID = 397]

2. 2 [Option ID = 398]

3. 3 [Option ID = 399]

4. 4 [Option ID = 400]

16) Depletion of Ozone is mainly due to \_\_\_\_\_.

- (1) Chlorofluorocarbons (2) Sulphur-di-oxide  
(3) Acid rain (4) Green house effect

ओजोन क्षति मुख्यतः \_\_\_\_\_ से होती है।

- (1) क्लोरोफ्लोरोकार्बन (2) सल्फर डाइऑक्साइड  
(3) अम्लवर्षा (4) ग्रीन हाउस प्रभाव

[Question ID = 101][Question Description = 201\_RO5\_11Dec\_Set1\_Shift1\_Q101]

1. 1 [Option ID = 401]

2. 2 [Option ID = 402]

3. 3 [Option ID = 403]

4. 4 [Option ID = 404]

17) The correct order of energy flow in an ecosystem is :

- (1) Sunlight → Herbivores → Producers → Carnivores
- (2) Sunlight → Producers → Carnivores → Herbivores
- (3) Sunlight → Herbivores → Carnivores → Producers
- (4) Sunlight → Producers → Herbivores → Carnivores

एक परितंत्र में ऊर्जा प्रवाह का सही क्रम क्या है?

- (1) सूर्य प्रकाश → शाकाहारी → उत्पादक → मांसाहारी
- (2) सूर्य प्रकाश → उत्पादक → मांसाहारी → शाकाहारी
- (3) सूर्य प्रकाश → शाकाहारी → मांसाहारी → उत्पादक
- (4) सूर्य प्रकाश → उत्पादक → शाकाहारी → मांसाहारी

[Question ID = 102][Question Description = 202\_R05\_11Dec\_Set1\_Shift1\_Q102]

1. 1 [Option ID = 405]
2. 2 [Option ID = 406]
3. 3 [Option ID = 407]
4. 4 [Option ID = 408]

Topic:- RO\_HIST\_11DEC\_SH1\_S1

1) 'Mrichhakatikam', was written by :

- |                  |                |
|------------------|----------------|
| (1) Vikramaditya | (2) Sudraka    |
| (3) Kalhana      | (4) Banabhatta |

'मृच्छकटिकम' किसके द्वारा लिखी गयी थी?

- |                  |             |
|------------------|-------------|
| (1) विक्रमादित्य | (2) शूद्रक  |
| (3) कल्हण        | (4) बाणभट्ट |

[Question ID = 103][Question Description = 203\_R05\_11Dec\_Set1\_Shift1\_Q103]

1. 1 [Option ID = 409]
2. 2 [Option ID = 410]
3. 3 [Option ID = 411]
4. 4 [Option ID = 412]

2) "Veer Bhumi" Memorial is associated with :

- |                         |                          |
|-------------------------|--------------------------|
| (1) Lal Bahadur Shastri | (2) Rajiv Gandhi         |
| (3) Babu Jagjeevan Ram  | (4) Atal Bihari Vajpayee |

'वीर भूमि' स्मारक संबंधित है :

- |                            |                           |
|----------------------------|---------------------------|
| (1) लाल बहादुर शास्त्री से | (2) राजीव गांधी से        |
| (3) बाबू जगजीवन राम से     | (4) अटल बिहारी वाजपेयी से |

[Question ID = 104][Question Description = 204\_R05\_11Dec\_Set1\_Shift1\_Q104]

1. 1 [Option ID = 413]
2. 2 [Option ID = 414]
3. 3 [Option ID = 415]
4. 4 [Option ID = 416]

3) Who among the following introduced "Ijardari System" ?

- (1) Warren Hastings (2) John Cartier  
(3) Sir John Macpherson (4) Robert Clive

निम्नलिखित में से किसने 'इजारदारी व्यवस्था' की शुरुआत की थी ?

- (1) वारेन हेस्टिंग्स (2) जॉन कार्टियर  
(3) सर जॉन मैकफेरसन (4) रॉबर्ट क्लाइव

[Question ID = 105][Question Description = 205\_R05\_11Dec\_Set1\_Shift1\_Q105]

1. 1 [Option ID = 417]  
2. 2 [Option ID = 418]  
3. 3 [Option ID = 419]  
4. 4 [Option ID = 420]

4)

Which of the following was not the reason for deforestation under British Rule in India ?

- (1) Building Ships for Royal Navy  
(2) Giving cleared land to Europeans for Jute Plantation  
(3) Laying down railway line sleepers  
(4) Running locomotives

निम्नलिखित में से, भारत में ब्रिटिश शासन के अन्तर्गत जंगलों के काटने का कौन-सा एक कारण नहीं था ?

- (1) रॉयल नेवी के लिए जहाजों का निर्माण  
(2) जूट उगाने के लिए यूरोप के लोगों को साफ भूमि प्रदान करना  
(3) रेललाइन स्लीपर बनाना  
(4) लोकोमोटिव को चलाना

[Question ID = 106][Question Description = 206\_R05\_11Dec\_Set1\_Shift1\_Q106]

1. 1 [Option ID = 421]  
2. 2 [Option ID = 422]  
3. 3 [Option ID = 423]  
4. 4 [Option ID = 424]

5)

Who was the author of 'Aihole Inscription' ?

- (1) Ravikirti (2) Hiuen Tsang (3) Bharavi (4) Dandin

'Aihole Inscription' के रचयिता कौन थे ?

- (1) रविकृति (2) ह्वेन सांग (3) भारवी (4) दण्डी

[Question ID = 107][Question Description = 207\_R05\_11Dec\_Set1\_Shift1\_Q107]

1. 1 [Option ID = 425]  
2. 2 [Option ID = 426]  
3. 3 [Option ID = 427]  
4. 4 [Option ID = 428]

6)

Which of the following marked the beginning of the Civil Disobedience Movement ?

- (1) The declaration of Purna Swaraj
- (2) The Dandi March of 1930
- (3) Mahatma Gandhi's arrest in April 1930
- (4) Failure of First Round Table Conference

निम्नलिखित में से किसने सविनय अवज्ञा आंदोलन के प्रारम्भ होने का संकेत दिया था ?

- (1) पूर्ण स्वराज की घोषणा
- (2) 1930 का दांडी मार्च
- (3) अप्रैल 1930 में महात्मा गांधी की गिरफ्तारी
- (4) प्रथम गोल मेज सम्मेलन का असफल होना

[Question ID = 108][Question Description = 208\_R05\_11Dec\_Set1\_Shift1\_Q108]

1. 1 [Option ID = 429]
2. 2 [Option ID = 430]
3. 3 [Option ID = 431]
4. 4 [Option ID = 432]

7) The famous scholar Ibn Batuta travelled from \_\_\_\_\_ to India.

- (1) Afghanistan (2) Persia (3) Morocco (4) Turkey

प्रसिद्ध विद्वान इब्नबतूता \_\_\_\_\_ से भारत आया था।

- (1) अफगानिस्तान (2) पर्सिया (3) मोरक्को (4) तुर्की

[Question ID = 109][Question Description = 209\_R05\_11Dec\_Set1\_Shift1\_Q109]

1. 1 [Option ID = 433]
2. 2 [Option ID = 434]
3. 3 [Option ID = 435]
4. 4 [Option ID = 436]

8) "Ellora Caves" are located in which district of Maharashtra ?

- (1) Nashik (2) Nagpur (3) Aurangabad (4) Amravati

एलोरा की गुफाएँ महाराष्ट्र के किस जिले में स्थित हैं ?

- (1) नाशिक (2) नागपुर (3) औरंगाबाद (4) अमरावती

[Question ID = 110][Question Description = 210\_R05\_11Dec\_Set1\_Shift1\_Q110]

1. 1 [Option ID = 437]
2. 2 [Option ID = 438]
3. 3 [Option ID = 439]
4. 4 [Option ID = 440]

9) Which among the following is **not** a correct pair ?

- (1) Ellora Caves - Rastrakuta Rulers  
 (2) Mahabalipuram - Pallava Rulers  
 (3) Khajuraho - Chandellas  
 (4) Elephanta Caves- Maurya Era

निम्नलिखित में कौन-सा युग्म सही सुमेलित नहीं है ?

- (1) एलोरा गुफाएँ - राष्ट्रकूट शासक  
 (2) महाबलीपुरम - पल्लव शासक  
 (3) खजुराहो - चंदेला  
 (4) एलीफेंटा गुफाएँ - मौर्य काल

[Question ID = 111][Question Description = 211\_R05\_11Dec\_Set1\_Shift1\_Q111]

1. 1 [Option ID = 441]  
 2. 2 [Option ID = 442]  
 3. 3 [Option ID = 443]  
 4. 4 [Option ID = 444]

10) In Medieval India, what did the term 'Jital' refer to :

- (1) Weight (2) Diet (3) Coin (4) Game

मध्यकालीन भारत में "जीताल" का क्या अर्थ होता था ?

- (1) भार (2) आहार (3) सिक्का (4) खेल

[Question ID = 112][Question Description = 212\_R05\_11Dec\_Set1\_Shift1\_Q112]

1. 1 [Option ID = 445]  
 2. 2 [Option ID = 446]  
 3. 3 [Option ID = 447]  
 4. 4 [Option ID = 448]

11)

Bimbisara was the founder of which one of the following dynasties ?

- (1) Nanda (2) Haryanka (3) Maurya (4) Shunga

बिम्बिसार किस राजवंश के संस्थापक थे ?

- (1) नंद (2) हरयंक (3) मौर्य (4) शुंग

[Question ID = 113][Question Description = 213\_R05\_11Dec\_Set1\_Shift1\_Q113]

1. 1 [Option ID = 449]  
 2. 2 [Option ID = 450]  
 3. 3 [Option ID = 451]  
 4. 4 [Option ID = 452]

12) Which of the following was the oldest dynasty of India ?

- (1) Maurya (2) Gupta (3) Kushana (4) Kanva

भारत का सबसे प्राचीन राजवंश कौन-सा था ?

- (1) मौर्य (2) गुप्त (3) कुषाण (4) कण्व

[Question ID = 114][Question Description = 214\_R05\_11Dec\_Set1\_Shift1\_Q114]

1. 1 [Option ID = 453]  
 2. 2 [Option ID = 454]

3. 3 [Option ID = 455]  
4. 4 [Option ID = 456]

13) Which Sultan of Delhi died while playing Chaugan (polo) ?

- (1) Qutbuddin Aibak (2) Ghiyasuddin Balban  
(3) Shamsuddin Iltutmish (4) Nasiruddin Mahmud

दिल्ली के किस सुल्तान की मृत्यु चौगान (पोलो) खेलते समय हुई थी ?

- (1) कुतुबुद्दीन ऐबक (2) गयासुद्दीन बलबन  
(3) समसुद्दीन ईलतुतमिश (4) नसिरुद्दीन महमूद

[Question ID = 115][Question Description = 215\_R05\_11Dec\_Set1\_Shift1\_Q115]

1. 1 [Option ID = 457]  
2. 2 [Option ID = 458]  
3. 3 [Option ID = 459]  
4. 4 [Option ID = 460]

14) Which of the following ancient Indian text is associated with system of Indian Medicine ?

- (1) Charaka Samhita (2) Surya Siddhanta  
(3) Brihat Samhita (4) Lokayata

निम्नलिखित में से कौन सा भारतीय ग्रंथ, भारतीय चिकित्सा प्रणाली से संबद्ध है ?

- (1) चरक संहिता (2) सूर्य सिद्धान्त  
(3) बृहत् संहिता (4) लोकायत

[Question ID = 116][Question Description = 216\_R05\_11Dec\_Set1\_Shift1\_Q116]

1. 1 [Option ID = 461]  
2. 2 [Option ID = 462]  
3. 3 [Option ID = 463]  
4. 4 [Option ID = 464]

Topic:- RO\_NATMOV\_11DEC\_SH1\_S1

1) Who said the following 'Who lives if India dies' ?

- (1) Madan Mohan Malviya (2) Subhas Chandra Bose  
(3) Sardar Vallabhbhai Patel (4) Pt. Jawaharlal Nehru

“हू लिव्स इफ इंडिया डाइज़” यह किसका कथन है ?

- (1) मदनमोहन मालवीय (2) सुभाष चंद्र बोस  
(3) सरदार वल्लभ भाई पटेल (4) पंडित जवाहरलाल नेहरू

[Question ID = 117][Question Description = 217\_R05\_11Dec\_Set1\_Shift1\_Q117]

1. 1 [Option ID = 465]  
2. 2 [Option ID = 466]  
3. 3 [Option ID = 467]  
4. 4 [Option ID = 468]

2) Rohilla War took place during the administration of :

- (1) Cornwallis (2) Wellesley  
(3) Warren Hastings (4) Willian Bentinck

रोहिल्ला युद्ध किसके शासन काल के दौरान हुआ था ?

- (1) कार्नवालिस (2) वेलेस्ले  
(3) वारेन हेस्टिंग (4) विलियम बेंटिंक

[Question ID = 118][Question Description = 218\_R05\_11Dec\_Set1\_Shift1\_Q118]

1. 1 [Option ID = 469]  
2. 2 [Option ID = 470]  
3. 3 [Option ID = 471]  
4. 4 [Option ID = 472]

3) All India Muslim League was formed in which year ?

- (1) 1902 (2) 1905 (3) 1906 (4) 1911

किस वर्ष अखिल भारतीय मुस्लिम लीग की स्थापना हुई थी ?

- (1) 1902 (2) 1905 (3) 1906 (4) 1911

[Question ID = 119][Question Description = 219\_R05\_11Dec\_Set1\_Shift1\_Q119]

1. 1 [Option ID = 473]  
2. 2 [Option ID = 474]  
3. 3 [Option ID = 475]  
4. 4 [Option ID = 476]

4)

Which of the following Acts classified the subjects of administration into two categories central and provincial ?

- (1) Govt. of India Act, 1861 (2) Govt. of India Act, 1892  
(3) Govt. of India Act, 1909 (4) Govt. of India Act, 1919

निम्नलिखित में से किस अधिनियम ने प्रशासन के विषय को दो श्रेणियों केंद्रीय और प्रांतीय में वर्गीकृत किया ?

- (1) भारत सरकार अधिनियम, 1861 (2) भारत सरकार अधिनियम, 1892  
(3) भारत सरकार अधिनियम, 1909 (4) भारत सरकार अधिनियम, 1919

[Question ID = 120][Question Description = 220\_R05\_11Dec\_Set1\_Shift1\_Q120]

1. 1 [Option ID = 477]  
2. 2 [Option ID = 478]  
3. 3 [Option ID = 479]  
4. 4 [Option ID = 480]

5) "Dilli Chalo" slogan was given by :

- (1) Bal Gangadhar Tilak (2) Aurobindo Ghose  
(3) Gopal Krishna Gokhale (4) Subhash Chandra Bose

'दिल्ली चलो' यह नारा किसने दिया था ?

- (1) बाल गंगाधर तिलक (2) अरविन्दो घोष  
(3) गोपाल कृष्ण गोखले (4) सुभाष चन्द्र बोस

[Question ID = 121][Question Description = 221\_R05\_11Dec\_Set1\_Shift1\_Q121]

1. 1 [Option ID = 481]

2. 2 [Option ID = 482]
3. 3 [Option ID = 483]
4. 4 [Option ID = 484]

6)

Consider the following statements :

- (i) The British Indian Government responded to the Indigo Revolt 1859 - 1860 in a restrained manner.
- (ii) The Pabna peasant unrest arose against unjustified provisions of the Ryotwari system

Which of the statement given above is/are **correct** ?

- (1) (i) only
- (2) (ii) only
- (3) Both (i) and (ii)
- (4) Neither (i) nor (ii)

निम्नलिखित कथनो पर विचार कीजिए :

- (i) ब्रिटिश भारत सरकार ने नील आंदोलन 1859 - 1860 का एक नियंत्रित तरीके से जवाब दिया।
- (ii) पबना किसान विरोध रैयतवाड़ी प्रणाली के अन्यायपूर्ण व्यवस्था के विरुद्ध हुआ था।

निम्नलिखित में से कौन-सा/से कथन सही हैं/है :

- (1) केवल (i)
- (2) केवल (ii)
- (3) (i) और (ii) दोनो
- (4) न तो (i) और न ही (ii)

[Question ID = 122][Question Description = 222\_R05\_11Dec\_Set1\_Shift1\_Q122]

1. 1 [Option ID = 485]
2. 2 [Option ID = 486]
3. 3 [Option ID = 487]
4. 4 [Option ID = 488]

7)

Which one of the following is the Central theme of the Chipko movement, started by Sunderlal Bahuguna in 1973 ?

- (1) Conservation of river water
- (2) Protection of birds
- (3) Protection of Cheetals
- (4) Conservation of forests

1973 में सुन्दरलाल बहुगुणा द्वारा चलाये गये 'चिपको आंदोलन' का मुख्य उद्देश्य क्या था ?

- (1) नदी जल संरक्षण
- (2) पक्षियों की सुरक्षा
- (3) चीतल की सुरक्षा
- (4) वनों का संरक्षण

[Question ID = 123][Question Description = 223\_R05\_11Dec\_Set1\_Shift1\_Q123]

1. 1 [Option ID = 489]
2. 2 [Option ID = 490]
3. 3 [Option ID = 491]
4. 4 [Option ID = 492]

- 8) Who among the following is called the "Bismarck of India" ?
- (1) Bhagat Singh (2) Mahatma Gandhi  
(3) Jawaharlal Nehru (4) Vallabhbhai Patel

निम्नलिखित में से किसे भारत का बिस्मार्क कहा जाता है ?

- (1) भगत सिंह (2) महात्मा गांधी  
(3) जवाहर लाल नेहरू (4) वल्लभ भाई पटेल

[Question ID = 124][Question Description = 224\_R05\_11Dec\_Set1\_Shift1\_Q124]

1. 1 [Option ID = 493]  
2. 2 [Option ID = 494]  
3. 3 [Option ID = 495]  
4. 4 [Option ID = 496]

- 9) Which of the following factor/s connected the rebels of 1857 to one another ?

- (i) A common shared hatred for Britishers  
(ii) A common political perspective  
(iii) A common Vision for the future

Select the correct answer using the codes given below :

- (1) (i) only (2) (i) and (ii) only  
(3) (ii) and (iii) only (4) (i) and (iii) only

निम्नलिखित में से कौन सा/से कारक 1857 के विद्रोहियों को एक दूसरे से जोड़ता है/जोड़ते हैं ?

- (i) अंग्रेजों के प्रति सहज घृणा  
(ii) समान राजनैतिक परिप्रेक्ष्य  
(iii) भविष्य के लिए समान दृष्टिकोण

नीचे दिये गए कूटों का उपयोग कर सही उत्तर चुनिए :

- (1) केवल (i) (2) केवल (i) और (ii)  
(3) केवल (ii) और (iii) (4) केवल (i) और (iii)

[Question ID = 125][Question Description = 225\_R05\_11Dec\_Set1\_Shift1\_Q125]

1. 1 [Option ID = 497]  
2. 2 [Option ID = 498]  
3. 3 [Option ID = 499]  
4. 4 [Option ID = 500]

- 10) Home Rule league was started in Maharashtra by :

- (1) Annie Besant (2) Bal Gangadhar Tilak  
(3) Mahatma Gandhi (4) Jawaharlal Nehru

महाराष्ट्र में होम रूल लीग किसके द्वारा आरम्भ किया गया था ?

- (1) एनी बेसेंट (2) बाल गंगाधर तिलक  
(3) महात्मा गाँधी (4) जवाहर लाल नेहरू

[Question ID = 126][Question Description = 226\_R05\_11Dec\_Set1\_Shift1\_Q126]

1. 1 [Option ID = 501]  
2. 2 [Option ID = 502]

3. 3 [Option ID = 503]

4. 4 [Option ID = 504]

11)

Who said "the truth comes as conqueror only because we have lost the art of receiving it as guest" ?

- (1) Mahatma Gandhi (2) Jawaharlal Nehru  
(3) Rabindranath Tagore (4) Swami Vivekanand

यह किसने कहा था "जीत सत्य के रूप में आती है क्यों कि हमने इसे एक अतिथि के रूप में प्राप्त करने की कला खो दी है" ?

- (1) महात्मा गांधी (2) जवाहर लाल नेहरू  
(3) रबीन्द्रनाथ टैगोर (4) स्वामी विवेकानन्द

[Question ID = 127][Question Description = 227\_R05\_11Dec\_Set1\_Shift1\_Q127]

1. 1 [Option ID = 505]

2. 2 [Option ID = 506]

3. 3 [Option ID = 507]

4. 4 [Option ID = 508]

12)

Which of the following statements regarding Eka Movement, of 1921 is/are **correct** ?

- (i) Main causal reason was very high rent, even 50 percent higher than the recorded rates.  
(ii) Baba Ramchandra was one of its main leaders  
(iii) The movement was marked by symbolic religious rituals

Select the **correct** answer using the codes given below :

- (1) (i) only (2) (i) and (ii) only  
(3) (i) and (iii) only (4) (ii) and (iii) only

1921 के एका आंदोलन के संबंध में कौन सा/से कथन सही है/हैं ?

- (i) मुख्य अनियत कारण की अधिक किराया था यहाँ तक कि अभिलेखित दरों से 50 प्रतिशत अधिक।  
(ii) बाबा रामचन्द्र इसके मुख्य नेताओं में से एक थे।  
(iii) इस आंदोलन को प्रतीकात्मक धार्मिक अनुष्ठानों द्वारा चिह्नित किया गया था।

नीचे दिये गये कूट का प्रयोग कर सही उत्तर चुनिए :

- (1) केवल (i) (2) केवल (i) और (ii)  
(3) केवल (i) और (iii) (4) केवल (ii) और (iii)

[Question ID = 128][Question Description = 228\_R05\_11Dec\_Set1\_Shift1\_Q128]

1. 1 [Option ID = 509]

2. 2 [Option ID = 510]

3. 3 [Option ID = 511]

4. 4 [Option ID = 512]

13) Who of the following was **not** a member of the Simon Commission ?

- (1) Clement Attlee (2) George Lane - Fox  
(3) Vernon Hartshorn (4) Lord Birkenhead

निम्नलिखित में से कौन साइमन कमीशन का सदस्य नहीं था ?

- (1) क्लिमेंट एटली (2) जार्ज लेन-फॉक्स  
(3) वेर्नान हार्टशॉर्न (4) लार्ड बर्कन हेड

[Question ID = 129][Question Description = 229\_R05\_11Dec\_Set1\_Shift1\_Q129]

1. 1 [Option ID = 513]  
2. 2 [Option ID = 514]  
3. 3 [Option ID = 515]  
4. 4 [Option ID = 516]

14) Who were known as Jotedars during company rule in India ?

- (1) They were landless agricultural labourers  
(2) They were rich peasants  
(3) They were sharecroppers  
(4) They were small landlords appointed by the British Indian Government

भारत में कंपनी राज के समय जोतेदार किन्हें कहा जाता था ?

- (1) वे भूमिहीन कृषक थे।  
(2) वे समृद्ध किसान थे।  
(3) वे बंटाईदार फसल उत्पादक थे।  
(4) वे ब्रिटिश भारतीय सरकार द्वारा नियुक्त छोटे भूस्वामी थे।

[Question ID = 130][Question Description = 230\_R05\_11Dec\_Set1\_Shift1\_Q130]

1. 1 [Option ID = 517]  
2. 2 [Option ID = 518]  
3. 3 [Option ID = 519]  
4. 4 [Option ID = 520]

Topic:- RO\_AGR1\_11DEC\_SH1\_S1

1) The first man-made cereal, Triticale, is a cross of :

- (1) Wheat and Rice (2) Wheat and Maize  
(3) Rice and Sorghum (4) Wheat and Rye

पहला मानव निर्मित अनाज, ट्रिटिकेल, किसके बीच हुए प्रजनन का परिणाम है ?

- (1) गेहूं और चावल (2) गेहूं और मक्का  
(3) गेहूं और सोरघम (4) गेहूं और राई

[Question ID = 131][Question Description = 231\_R05\_11Dec\_Set1\_Shift1\_Q131]

1. 1 [Option ID = 521]  
2. 2 [Option ID = 522]  
3. 3 [Option ID = 523]  
4. 4 [Option ID = 524]

2) National Bureau of Plant Genetic Resources (NBPGR) is located at :

- (1) Dehradun (2) Bengaluru (3) New Delhi (4) Mysore

राष्ट्रीय पादप आनुवंशिक संसाधन ब्यूरो कहाँ स्थित है ?

- (1) देहरादून (2) बेंगलुरु (3) नई दिल्ली (4) मैसूर

[Question ID = 132][Question Description = 232\_R05\_11Dec\_Set1\_Shift1\_Q132]

1. 1 [Option ID = 525]  
2. 2 [Option ID = 526]  
3. 3 [Option ID = 527]  
4. 4 [Option ID = 528]

3) \_\_\_\_\_ crop is called the Camel of the desert.

- (1) Ragi (2) Jowar (3) Bajra (4) Maize

\_\_\_\_\_ फसल को रेगिस्तान का ऊँट कहा जाता है।

- (1) रागी (2) ज्वार (3) बाजरा (4) मक्का

[Question ID = 133][Question Description = 233\_R05\_11Dec\_Set1\_Shift1\_Q133]

1. 1 [Option ID = 529]  
2. 2 [Option ID = 530]  
3. 3 [Option ID = 531]  
4. 4 [Option ID = 532]

4)

Leaves of which plant are used to make natural sweetner ?

- (1) Sugar beet (2) Stevia (3) Sugar cane (4) Date Palm

स्वीटनर बनाने में किस पौधे की पत्तियाँ प्रयुक्त होती हैं ?

- (1) शुगर बीट (2) स्टीविया (3) गन्ना (4) खजूर

[Question ID = 134][Question Description = 234\_R05\_11Dec\_Set1\_Shift1\_Q134]

1. 1 [Option ID = 533]  
2. 2 [Option ID = 534]  
3. 3 [Option ID = 535]  
4. 4 [Option ID = 536]

5)

Bagasse and Molasses are byproducts of processing of which of the following crops :

- (1) Rice (2) Wheat (3) Barley (4) Sugarcane

खोई (बगासे) और शीर (मोलासेस), निम्नलिखित में से किस फसल प्रस्करण के उत्पाद हैं ?

- (1) चावल (2) गेहूँ (3) जौ (4) गन्ना

[Question ID = 135][Question Description = 235\_R05\_11Dec\_Set1\_Shift1\_Q135]

1. 1 [Option ID = 537]  
2. 2 [Option ID = 538]  
3. 3 [Option ID = 539]  
4. 4 [Option ID = 540]

6) Ex-officio Chairman of Planning Commission (Niti Ayog) is :

- (1) The President (2) The Prime Minister  
(3) Finance Minister (4) Speaker of Lok Sabha

योजना आयोग (नीति आयोग) का पदेन अध्यक्ष कौन है ?

- (1) राष्ट्रपति (2) प्रधान मंत्री  
(3) वित्त मंत्री (4) लोकसभा अध्यक्ष

[Question ID = 136][Question Description = 236\_R05\_11Dec\_Set1\_Shift1\_Q136]

1. 1 [Option ID = 541]  
2. 2 [Option ID = 542]  
3. 3 [Option ID = 543]  
4. 4 [Option ID = 544]

7)

Late blight of potato disease, responsible for Ireland famine in 1845 was caused by :

- (1) *Alternaria solani* (2) *Streptomyces scabis*  
(3) *Phytophthora infestans* (4) *Synchytrium endobioticum*

आलु का उत्तर भावी अंगमारी (लेट ब्लाइट) रोग, जो कि 1845 के आयरलैंड भुखमरी का कारण बनी थी, किसके द्वारा हुआ था ?

- (1) आल्टरनेरिया सोलेनइ (2) स्ट्रेप्टोमाइसीज स्केबिस  
(3) फाइटोपथोरा इन्फेस्टेन्स (4) सिन्किटिमय एण्डोबायोटिकम

[Question ID = 137][Question Description = 237\_R05\_11Dec\_Set1\_Shift1\_Q137]

1. 1 [Option ID = 545]  
2. 2 [Option ID = 546]  
3. 3 [Option ID = 547]  
4. 4 [Option ID = 548]

8) Cereals are deficient in which amino acid ?

- (1) Serine (2) Glycine (3) Valine (4) Lysine

अनाजों में कौन से एमिनो अम्ल की कमी होती है ?

- (1) सीरीन (2) ग्लाइसीन (3) वैलीन (4) लाइसीन

[Question ID = 138][Question Description = 238\_R05\_11Dec\_Set1\_Shift1\_Q138]

1. 1 [Option ID = 549]  
2. 2 [Option ID = 550]  
3. 3 [Option ID = 551]  
4. 4 [Option ID = 552]

9)

Human mediated dispersal of seeds, spores or other reproductive botanical material is termed as :

- (1) Anthropochory (2) Myrmecochory  
(3) Barachory (4) Anemochory

बीज, बीजाणु या अन्य जननात्मक वानस्पतिक उपादानों के मानव सुगमित वितरण कहलाते हैं :

- (1) एन्थ्रोपोकोरी (2) मिर्मिकोकोरी  
(3) बेराकोरी (4) एनेमोकोरी

[Question ID = 139][Question Description = 239\_R05\_11Dec\_Set1\_Shift1\_Q139]

1. 1 [Option ID = 553]  
2. 2 [Option ID = 554]  
3. 3 [Option ID = 555]  
4. 4 [Option ID = 556]

10) Which of the following has the function of recommending minimum support prices for various commodities to the Government ?

- (1) Commission for Agriculture costs and Prices (CACP)  
(2) Agriculture cost and Price Commission  
(3) Central Statistical Organization  
(4) Department of Agriculture

विभिन्न वस्तुओं के न्यूनतम समर्थन मूल्य को सरकार में अनुमोदन का कार्य किसके द्वारा किया जाता है ?

- (1) राष्ट्रीय कृषक आयोग  
(2) कृषि लागत और मूल्य आयोग कृषि मूल्य एवं लागत आयोग (CACP)  
(3) केन्द्रीय सांख्यिकी संगठन  
(4) कृषि विभाग

[Question ID = 140][Question Description = 240\_R05\_11Dec\_Set1\_Shift1\_Q140]

1. 1 [Option ID = 557]  
2. 2 [Option ID = 558]  
3. 3 [Option ID = 559]  
4. 4 [Option ID = 560]

11) From where did tea originate ?

- (1) China (2) New Guinea (3) Africa (4) Brazil

चाय का उद्भव कहाँ से हुआ है ?

- (1) चीन (2) न्यू गिनिया (3) अफ्रीका (4) ब्राजील

[Question ID = 141][Question Description = 241\_R05\_11Dec\_Set1\_Shift1\_Q141]

1. 1 [Option ID = 561]  
2. 2 [Option ID = 562]  
3. 3 [Option ID = 563]  
4. 4 [Option ID = 564]

12) The Fiscal Policy in India is formulated by :

- (1) The Reserve Bank of India (2) The Finance Ministry  
(3) NITI Aayog (4) Monetary Policy Committee

भारत की राजकोषीय नीति \_\_\_\_\_ के द्वारा प्रतिपादित या तैयार की जाती है।

- (1) रिज़र्व बैंक ऑफ इंडिया (2) वित्त मंत्रालय  
(3) नीति आयोग (4) मौद्रिक नीति समिति

[Question ID = 142][Question Description = 242\_R05\_11Dec\_Set1\_Shift1\_Q142]

1. 1 [Option ID = 565]  
2. 2 [Option ID = 566]  
3. 3 [Option ID = 567]  
4. 4 [Option ID = 568]

13) What does the word Olericulture refer to ?

- (1) Cultivation of fruits (2) Cultivation of Vegetables  
(3) Cultivation of Oilseeds (4) Cultivation of Cash Crops

ओलेरी कल्चर किसे संदर्भित करता है ?

- (1) फलों की खेती (2) सब्जियों की खेती  
(3) तेलबीजों की खेती (4) नकदी फसलों की खेती

[Question ID = 143][Question Description = 243\_R05\_11Dec\_Set1\_Shift1\_Q143]

1. 1 [Option ID = 569]  
2. 2 [Option ID = 570]  
3. 3 [Option ID = 571]  
4. 4 [Option ID = 572]

14)

Which of the following states has the highest production of rubber in India ?

- (1) Mizoram (2) Kerala (3) Assam (4) Karnataka

भारत में रबड़ का सर्वाधिक उत्पादक राज्य कौन-सा है ?

- (1) मिजोरम (2) केरल (3) असम (4) कर्नाटक

[Question ID = 144][Question Description = 244\_R05\_11Dec\_Set1\_Shift1\_Q144]

1. 1 [Option ID = 573]  
2. 2 [Option ID = 574]  
3. 3 [Option ID = 575]  
4. 4 [Option ID = 576]

Topic:- RO\_POP\_11DEC\_SH1\_S1

1) \_\_\_\_\_ is also known as 'Anthropocene extinction' :

- (1) Sixth Mass Extinction (2) Fifth Mass Extinction  
(3) Fourth Mass Extinction (4) Seventh Mass Extinction

\_\_\_\_\_ को एन्थ्रोपोसीन विलोपन के नाम से भी जाना जाता है ?

- (1) छठा सामूहिक विलोपन (2) पांचवा सामूहिक विलोपन  
(3) चौथा सामूहिक विलोपन (4) सातवाँ सामूहिक विलोपन

[Question ID = 145][Question Description = 245\_R05\_11Dec\_Set1\_Shift1\_Q145]

1. 1 [Option ID = 577]
2. 2 [Option ID = 578]
3. 3 [Option ID = 579]
4. 4 [Option ID = 580]

2)

Accumulation of non-biodegradable pesticides in the food chain in increasing amount at each higher trophic level may be called as :

- |                      |                  |
|----------------------|------------------|
| (1) Eutrophication   | (2) Pollution    |
| (3) Biomagnification | (4) Accumulation |

गैर-जैव अपघटित पीड़क नाशकों का एक खाद्य श्रृंखला में प्रत्येक पोषी स्तर में बढ़ती हुई मात्रा एकत्र होने को क्या कहा जा सकता है ?

- |                |             |
|----------------|-------------|
| (1) सुपोषण     | (2) प्रदूषण |
| (3) जैव आवर्धन | (4) संचय    |

[Question ID = 146][Question Description = 246\_R05\_11Dec\_Set1\_Shift1\_Q146]

1. 1 [Option ID = 581]
2. 2 [Option ID = 582]
3. 3 [Option ID = 583]
4. 4 [Option ID = 584]

3)

In a food chain \_\_\_\_\_ are also called Saprophytes.

- |               |               |                 |               |
|---------------|---------------|-----------------|---------------|
| (1) Producers | (2) Consumers | (3) Decomposers | (4) Parasites |
|---------------|---------------|-----------------|---------------|

आहार श्रृंखला में \_\_\_\_\_ को मृतोपजीवी भी कहा जाता है।

- |             |              |           |            |
|-------------|--------------|-----------|------------|
| (1) उत्पादक | (2) उपभोक्ता | (3) अपघटक | (4) परजीवी |
|-------------|--------------|-----------|------------|

[Question ID = 147][Question Description = 247\_R05\_11Dec\_Set1\_Shift1\_Q147]

1. 1 [Option ID = 585]
2. 2 [Option ID = 586]
3. 3 [Option ID = 587]
4. 4 [Option ID = 588]

4) Himalayan Vulture is listed as \_\_\_\_\_ in IUCN list.

- |                     |                             |
|---------------------|-----------------------------|
| (1) Extinct Species | (2) Near threatened species |
| (3) Rare Species    | (4) Hot-Spot Species        |

हिमालयी गिद्ध IUCN की सूची में \_\_\_\_\_ के रूप में सूचीबद्ध किया गया है।

- |                  |                    |
|------------------|--------------------|
| (1) विलोपित जाति | (2) संकटापन्न जाति |
| (3) दुर्लभ जाति  | (4) हॉट-स्पॉट जाति |

[Question ID = 148][Question Description = 248\_R05\_11Dec\_Set1\_Shift1\_Q148]

1. 1 [Option ID = 589]
2. 2 [Option ID = 590]
3. 3 [Option ID = 591]
4. 4 [Option ID = 592]

5)

\_\_\_\_\_ is an intergovernmental UNESCO programme that aims to establish a scientific basis for improvement of relationship between people and the environment.

- (1) Friends of the Earth (2) Man and Biosphere  
(3) Greenpeace International (4) Earth Liberation Front

\_\_\_\_\_ एक अंतरसरकारी UNESCO कार्यक्रम है, जिसका उद्देश्य लोग और पर्यावरण के बीच संबंधों में सुधार के लिए वैज्ञानिक आधार स्थापित करता है?

- (1) फ्रेंड्स ऑफ द अर्थ (2) मैन एंड बायोस्फेयर  
(3) ग्रीनपीस इंटरनेशनल (4) अर्थ लिबरेशन फ्रंट

[Question ID = 149][Question Description = 249\_R05\_11Dec\_Set1\_Shift1\_Q149]

1. 1 [Option ID = 593]  
2. 2 [Option ID = 594]  
3. 3 [Option ID = 595]  
4. 4 [Option ID = 596]

6) The main cause of urbanization :

- (1) High quality living style in rural areas  
(2) Availability of Educational institution and job opportunities  
(3) Availability of good quality of food in urban areas  
(4) Less work load and inexpensive items in the urban areas

शहरीकरण का मुख्य कारण है :

- (1) ग्रामीण क्षेत्रों में उच्च स्तर की जीवनशैली  
(2) शैक्षिक संस्थान और रोजगार साधनों की उपलब्धता  
(3) शहरी क्षेत्रों में अच्छे गुणों वाले खाद्य की उपलब्धता  
(4) शहरी क्षेत्रों में कम कार्य भार और सस्ती वस्तुओं की उपलब्धता

[Question ID = 150][Question Description = 250\_R05\_11Dec\_Set1\_Shift1\_Q150]

1. 1 [Option ID = 597]  
2. 2 [Option ID = 598]  
3. 3 [Option ID = 599]  
4. 4 [Option ID = 600]

7)

What is Golden Quadrilateral Project ?

- (1) Connecting the four important business centres of the World by Air Route ?
- (2) Developing four centres of the country to attract the tourists
- (3) Connecting the four metropolitan cities in India by fast speed four land highway
- (4) Connecting "Chaar dham" by aerial route

स्वर्णिम चतुर्भुज परियोजना क्या है ?

- (1) वायुपथ द्वारा विश्व के चार महत्वपूर्ण व्यापार केन्द्रों को जोड़ने वाली
- (2) पर्यटकों को आकर्षित करने के लिए देश के चार केन्द्रों का विकास करने वाली
- (3) भारत के चार महानगरों को द्रुतगामी चालेन राजमार्ग से जोड़ने वाली
- (4) हवाई मार्ग द्वारा, 'चार धाम' को जोड़ने वाला

[Question ID = 151][Question Description = 251\_R05\_11Dec\_Set1\_Shift1\_Q151]

1. 1 [Option ID = 601]
2. 2 [Option ID = 602]
3. 3 [Option ID = 603]
4. 4 [Option ID = 604]

8)

As per Census 2011, which is the most urbanized State of India ?

- (1) Gujarat
- (2) Punjab
- (3) Maharashtra
- (4) Tamil Nadu

जनगणना 2011 के अनुसार भारत का सर्वाधिक शहरीकृत राज्य कौन-सा है ?

- (1) गुजरात
- (2) पंजाब
- (3) महाराष्ट्र
- (4) तमिलनाडु

[Question ID = 152][Question Description = 252\_R05\_11Dec\_Set1\_Shift1\_Q152]

1. 1 [Option ID = 605]
2. 2 [Option ID = 606]
3. 3 [Option ID = 607]
4. 4 [Option ID = 608]

9) Economic Survey of India is published by :

- (1) Planning Commission
- (2) Reserve Bank of India
- (3) Ministry of Finance
- (4) Finance Commission

भारत का आर्थिक सर्वेक्षण किसके द्वारा प्रकाशित किया जाता है ?

- (1) योजना आयोग
- (2) भारतीय रिजर्व बैंक
- (3) वित्त मंत्रालय
- (4) वित्त आयोग

[Question ID = 153][Question Description = 253\_R05\_11Dec\_Set1\_Shift1\_Q153]

1. 1 [Option ID = 609]
2. 2 [Option ID = 610]
3. 3 [Option ID = 611]
4. 4 [Option ID = 612]

10) In India, population density is defined as the number of persons :

- (1) per square mile (2) per square kilometre  
(3) per lakh square mile (4) per lakh square kilometre

जनसंख्या घनत्व को परिभाषित करते हैं, लोगों की संख्या :

- (1) प्रति वर्ग मील (2) प्रति वर्ग किलो मीटर  
(3) प्रति लाख वर्ग मील (4) प्रति लाख वर्ग किलो मीटर

[Question ID = 154][Question Description = 254\_R05\_11Dec\_Set1\_Shift1\_Q154]

1. 1 [Option ID = 613]  
2. 2 [Option ID = 614]  
3. 3 [Option ID = 615]  
4. 4 [Option ID = 616]

11)

The State which has the highest percentage of literate unemployed in India is :

- (1) Andhra Pradesh (2) Manipur (3) Kerala (4) Gujarat

भारत का वह कौन-सा राज्य है जहाँ शिक्षित बेरोजगारों का सर्वाधिक प्रतिशत है ?

- (1) आन्ध्र प्रदेश (2) मणिपुर (3) केरल (4) गुजरात

[Question ID = 155][Question Description = 255\_R05\_11Dec\_Set1\_Shift1\_Q155]

1. 1 [Option ID = 617]  
2. 2 [Option ID = 618]  
3. 3 [Option ID = 619]  
4. 4 [Option ID = 620]

12)

Arrange the following states of India in ascending order of population :

- (A) West Bengal (B) Odisha (C) Tamil Nadu (D) Gujarat

- (1) (A), (C), (D), (B) (2) (D), (B), (C), (A)

- (3) (D), (B), (A), (C) (4) (B), (D), (C), (A)

जनसंख्या के बढ़ते हुए क्रम में भारत के निम्नलिखित राज्यों को क्रमबद्ध करें।

- (A) पश्चिम बंगाल (B) ओडीशा (C) तमिलनाडु (D) गुजरात

- (1) (A), (C), (D), (B) (2) (D), (B), (C), (A)

- (3) (D), (B), (A), (C) (4) (B), (D), (C), (A)

[Question ID = 156][Question Description = 256\_R05\_11Dec\_Set1\_Shift1\_Q156]

1. 1 [Option ID = 621]  
2. 2 [Option ID = 622]  
3. 3 [Option ID = 623]  
4. 4 [Option ID = 624]

13) In India, literacy rate denotes the percentage of population \_\_\_\_\_.

- (1) above 5 years (2) above 7 years  
(3) above 11 years (4) above 15 years

भारत में, साक्षरता दर \_\_\_\_\_ जनसंख्या के प्रतिशतता को दर्शाती है :

- (1) पांच वर्ष से ऊपर (2) सात वर्ष से ऊपर  
(3) ग्यारह वर्ष से ऊपर (4) पंद्रह वर्ष से ऊपर

[Question ID = 157][Question Description = 257\_R05\_11Dec\_Set1\_Shift1\_Q157]

1. 1 [Option ID = 625]  
2. 2 [Option ID = 626]  
3. 3 [Option ID = 627]  
4. 4 [Option ID = 628]

14) What is the overall literacy rate of India as per 2011 (census) ?

- (1) 74.04% (2) 82.14% (3) 76.06% (4) 65.5%

जनगणना 2011 के अनुसार भारत की साक्षरता दर कितनी है :

- (1) 74.04% (2) 82.14% (3) 76.06% (4) 65.5%

[Question ID = 158][Question Description = 258\_R05\_11Dec\_Set1\_Shift1\_Q158]

1. 1 [Option ID = 629]  
2. 2 [Option ID = 630]  
3. 3 [Option ID = 631]  
4. 4 [Option ID = 632]

Topic:- RO\_GEOG\_11DEC\_SH1\_S1

1)

Which of the following coral reefs is circular or horse - shoe shaped ?

- (1) Atolls (2) Fringing reefs (3) Barrier reefs (4) Patch reefs

निम्नलिखित में से कौन-सा कोरल रीफ गोलाकार या घोड़े की नाल के आकार का है ?

- (1) एटोल्स (2) फ्रिंगिंग रीफ (3) बैरियर रीफ (4) पैच रीफ

[Question ID = 159][Question Description = 259\_R05\_11Dec\_Set1\_Shift1\_Q159]

1. 1 [Option ID = 633]  
2. 2 [Option ID = 634]  
3. 3 [Option ID = 635]  
4. 4 [Option ID = 636]

2)

Which country tops in cocoa production ?

- (1) Indonesia (2) Brazil (3) Ivory Coast (4) Nigeria

कोको के उत्पादन में कौन-सा देश शीर्ष पर है ?

- (1) इंडोनेशिया (2) ब्राजील (3) आइवरी कोस्ट (4) नाइजीरिया

[Question ID = 160][Question Description = 260\_R05\_11Dec\_Set1\_Shift1\_Q160]

1. 1 [Option ID = 637]  
2. 2 [Option ID = 638]  
3. 3 [Option ID = 639]  
4. 4 [Option ID = 640]

3)

When light enters the earth's atmosphere it gets scattered. Reason for scattering is :

- (1) Dust, smoke and gas molecules (2) Various wavelength of light  
(3) atmospheric pressure (4) Ozone layer

जब प्रकाश पृथ्वी के वायुमंडल में प्रवेश करता है तब इसका प्रकीर्णन होता है। इसके प्रकीर्णन का कारण है :

- (1) धूल, धुआँ और गैस अणु (2) प्रकाश के विविध तरंग-दैर्घ्य  
(3) वायुमंडलीय दाब (4) ओजोन परत

[Question ID = 161][Question Description = 261\_R05\_11Dec\_Set1\_Shift1\_Q161]

1. 1 [Option ID = 641]  
2. 2 [Option ID = 642]  
3. 3 [Option ID = 643]  
4. 4 [Option ID = 644]

4) Which one is the deepest lake of the world ?

- (1) Victoria lake (2) Superior lake  
(3) Baikal lake (4) Huron lake

निम्नलिखित में से कौन विश्व का सबसे गहरा झील है ?

- (1) विक्टोरिया झील (2) सुपिरियर झील  
(3) बैकाल झील (4) हुरॉन झील

[Question ID = 162][Question Description = 262\_R05\_11Dec\_Set1\_Shift1\_Q162]

1. 1 [Option ID = 645]  
2. 2 [Option ID = 646]  
3. 3 [Option ID = 647]  
4. 4 [Option ID = 648]

5)

Which of the following is an everlasting physical resource for power generation in India ?

- (1) Uranium (2) Coal (3) Petroleum (4) Water

निम्नलिखित में से विद्युत उत्पादन के लिए अक्षय भौतिक स्रोत कौन-सा है ?

- (1) यूरेनियम (2) कोयला (3) पेट्रोल (4) जल

[Question ID = 163][Question Description = 263\_R05\_11Dec\_Set1\_Shift1\_Q163]

1. 1 [Option ID = 649]  
2. 2 [Option ID = 650]  
3. 3 [Option ID = 651]  
4. 4 [Option ID = 652]

6)

The chemical compound 'Taxol' extracted from Himalayan Yew, is used in making :

- (1) Soaps and Perfumes (2) Adhesives  
(3) Anti Cancer drugs (4) Skin Allergen drugs

हिमालयी यू से निकाला जाने वाला रासायनिक यौगिक 'टैक्सॉल' का उपयोग किससे निर्माण में होता है ?

- (1) साबुन और इत्र (2) चिपकने वाले पदार्थ  
(3) कैंसर रोधी दवाएँ (4) त्वचा-एलर्जी संबंधी औषधी

[Question ID = 164][Question Description = 264\_R05\_11Dec\_Set1\_Shift1\_Q164]

1. 1 [Option ID = 653]

2. 2 [Option ID = 654]
3. 3 [Option ID = 655]
4. 4 [Option ID = 656]

7)

Sundari trees provide durable hard timber. They are found in the \_\_\_\_\_ delta.

- (1) Kaveri (2) Godavari (3) Krishna (4) Ganga-Brahmaputra

सुन्दरी वृक्ष टिकाऊ इमारती लकड़ी प्रदान करता है। ये वृक्ष \_\_\_\_\_ डेल्टा में पाये जाते हैं।

- (1) कावेरी (2) गोदावरी (3) कृष्णा (4) गंगा-ब्रह्मपुत्र

[Question ID = 165][Question Description = 265\_R05\_11Dec\_Set1\_Shift1\_Q165]

1. 1 [Option ID = 657]
2. 2 [Option ID = 658]
3. 3 [Option ID = 659]
4. 4 [Option ID = 660]

8) Which of the following pass is situated at the highest elevation ?

- (1) Zoji La (2) Rohtang (3) Khyber (4) Nathu la

निम्नलिखित में से कौन-सा पास (दर्रा) सर्वाधिक ऊँचाई पर स्थित है ?

- (1) जोजी ला (2) रोहतांग (3) खैबर (4) नाथुला

[Question ID = 166][Question Description = 266\_R05\_11Dec\_Set1\_Shift1\_Q166]

1. 1 [Option ID = 661]
2. 2 [Option ID = 662]
3. 3 [Option ID = 663]
4. 4 [Option ID = 664]

9)

The destructive tropical cyclones that hit the deltas of the Godavari, the Krishna and the Kaveri originate over the :

- (1) Mediterranean Sea (2) Antartic Ocean  
(3) Arabian Sea (4) Andaman Sea

एक विनाशकारी उष्ण कटिबंधीय तूफान जो कि गोदावरी, कृष्णा और कावेरी के डेल्टाओं से टकराया था, वह कहाँ से उत्पन्न हुआ था ?

- (1) भूमध्य सागर (2) अंटार्क्टिक महासागर  
(3) अरब सागर (4) अंडमान सागर

[Question ID = 167][Question Description = 267\_R05\_11Dec\_Set1\_Shift1\_Q167]

1. 1 [Option ID = 665]
2. 2 [Option ID = 666]
3. 3 [Option ID = 667]
4. 4 [Option ID = 668]

10)

Jet Streams are also known as subtropical westerly jet streams. They are located approximately over :

- (1) 27°-30° South Latitude (2) 35°-42° North Latitude  
(3) 27°-30° North Latitude (4) 45°-50° North Latitude

जेट धाराओं को उपोष्ण कटिबंधीय पश्चिमी जेट धाराये भी कहा जाता है। ये लगभग \_\_\_\_\_ स्थित हैं।

- (1) 27°-30° दक्षिणी अक्षांश में (2) 35°-42° उत्तर अक्षांश में  
(3) 27°-30° उत्तर अक्षांश में (4) 45°-50° उत्तर अक्षांश में

[Question ID = 168][Question Description = 268\_R05\_11Dec\_Set1\_Shift1\_Q168]

1. 1 [Option ID = 669]  
2. 2 [Option ID = 670]  
3. 3 [Option ID = 671]  
4. 4 [Option ID = 672]

11) After entering Pakistan, Indus flows towards South and eventually reaches :

- (1) Bay of Bengal (2) Indian Ocean  
(3) Arabian Sea (4) Atlantic Sea

सिन्धु नदी के पाकिस्तान में प्रवेश करने के बाद यह दक्षिण की ओर बहती है और अन्त में पहुँचती है :

- (1) बंगाल की खाड़ी (2) हिन्द महासागर  
(3) अरब सागर (4) अटलांटिक सागर

[Question ID = 169][Question Description = 269\_R05\_11Dec\_Set1\_Shift1\_Q169]

1. 1 [Option ID = 673]  
2. 2 [Option ID = 674]  
3. 3 [Option ID = 675]  
4. 4 [Option ID = 676]

12) The largest physiographic division of India is :  
(1) The North India Plain (2) The Mountainous Region in the North  
(3) The Peninsular Plateau Region (4) The Coastal Region

भारत का सबसे बड़ा भू-आकृतिक विभाजन कौन-सा है ?

- (1) उत्तरी भारत का मैदान (2) उत्तर में पर्वतीय क्षेत्र  
(3) प्रायद्वीपीय पठार क्षेत्र (4) तटीय क्षेत्र

[Question ID = 170][Question Description = 270\_R05\_11Dec\_Set1\_Shift1\_Q170]

1. 1 [Option ID = 677]  
2. 2 [Option ID = 678]  
3. 3 [Option ID = 679]  
4. 4 [Option ID = 680]

13) Kodaikanal lake, a man made lake, is located in :

- (1) Andhra Pradesh (2) Telangana (3) Tamil Nadu (4) Kerala

मानव निर्मित झील 'कोडाई कनाल झील' कहाँ अवस्थित है ?

- (1) आंध्र प्रदेश (2) तेलंगाना (3) तामिलनाडू (4) केरल

[Question ID = 171][Question Description = 271\_R05\_11Dec\_Set1\_Shift1\_Q171]

1. 1 [Option ID = 681]
2. 2 [Option ID = 682]
3. 3 [Option ID = 683]
4. 4 [Option ID = 684]

14)

Which of the following is **not** a division of the Himalayas based on gorges of river which pass through them ?

- |                         |                      |
|-------------------------|----------------------|
| (1) Meghalaya Himalayas | (2) Punjab Himalayas |
| (3) Nepal Himalayas     | (4) Assam Himalayas  |

निम्नलिखित में से कौन हिमालय का एक भाग **नहीं** है जिनमें से घाटियों के आधार पर नदी गुजरती है ?

- |                   |                  |
|-------------------|------------------|
| (1) मेघालय हिमालय | (2) पंजाब हिमालय |
| (3) नेपाल हिमालय  | (4) असम हिमालय   |

[Question ID = 172][Question Description = 272\_R05\_11Dec\_Set1\_Shift1\_Q172]

1. 1 [Option ID = 685]
2. 2 [Option ID = 686]
3. 3 [Option ID = 687]
4. 4 [Option ID = 688]

Topic:- RO\_CA\_11DEC\_SH1\_S1

1)

Which of the following organizations has developed the Oxygen Concentrator named "Shwass" ?

- |          |          |          |                    |
|----------|----------|----------|--------------------|
| (1) ICMR | (2) DRDO | (3) ISRO | (4) Bharat Biotech |
|----------|----------|----------|--------------------|

किस संगठन ने एक 'शवास' नाम के ऑक्सीजन कंसट्रेटर (संघनक) को विकसित किया है ?

- |                 |                 |                 |                  |
|-----------------|-----------------|-----------------|------------------|
| (1) आ.सी.एम.आर. | (2) डी.आर.डी.ओ. | (3) आई.एस.आर.ओ. | (4) भारत बायोटेक |
|-----------------|-----------------|-----------------|------------------|

[Question ID = 173][Question Description = 273\_R05\_11Dec\_Set1\_Shift1\_Q173]

1. 1 [Option ID = 689]
2. 2 [Option ID = 690]
3. 3 [Option ID = 691]
4. 4 [Option ID = 692]

2)

In which state are Bhindawas wildlife Sanctuary and Sultanpur National Park (included in the list of Ramsar sites recently), located ?

- |             |               |             |                    |
|-------------|---------------|-------------|--------------------|
| (1) Haryana | (2) Rajasthan | (3) Gujarat | (4) Madhya Pradesh |
|-------------|---------------|-------------|--------------------|

किस राज्य में भिंडावास जीव अभयारण्य और सुल्तानपुर राष्ट्रीय पार्क हाल ही में रामसर स्थलों की सूची में शामिल किया गया है ?

- |             |              |            |                 |
|-------------|--------------|------------|-----------------|
| (1) हरियाणा | (2) राजस्थान | (3) गुजरात | (4) मध्य प्रदेश |
|-------------|--------------|------------|-----------------|

[Question ID = 174][Question Description = 274\_R05\_11Dec\_Set1\_Shift1\_Q174]

1. 1 [Option ID = 693]
2. 2 [Option ID = 694]
3. 3 [Option ID = 695]
4. 4 [Option ID = 696]

3)

Recently which Ministry has launched an organization "Garima Greh" to provide safe shelter to transgender person ?

- (1) Ministry of Cooperation
- (2) Ministry of Skill development and Entrepreneurship
- (3) Ministry of Social Justice and Empowerment
- (4) Ministry of Statistics and Programme Implementation

हाल ही में, किस मन्त्रालय ने ट्रांसजेडरों को सुरक्षित आवास प्रदान करने के लिए एक संगठन 'गरिमा गृह' चलाया है ?

- (1) सहकारिता मंत्रालय
- (2) कौशल विकास एवं उद्यमिता मंत्रालय
- (3) सामाजिक न्याय एवं शक्तिकरण मंत्रालय
- (4) सांख्यिकी एवं प्रोग्राम कार्यान्वयन मंत्रालय

[Question ID = 175][Question Description = 275\_R05\_11Dec\_Set1\_Shift1\_Q175]

1. 1 [Option ID = 697]
2. 2 [Option ID = 698]
3. 3 [Option ID = 699]
4. 4 [Option ID = 700]

4)

Which film has won Best Feature Film on National Integration at National Film Festival 2021 ?

- (1) Tajmahal
- (2) Anandi Gopal
- (3) Kastoori
- (4) Maharshi

राष्ट्रीय फिल्म महोत्सव 2021 में, राष्ट्रीय एकीकरण पर सर्वश्रेष्ठ फिल्म का पुरस्कार किस फ़िल्म ने जिता ?

- (1) ताजमहल
- (2) आनन्दी गोपाल
- (3) कस्तूरी
- (4) महर्षि

[Question ID = 176][Question Description = 276\_R05\_11Dec\_Set1\_Shift1\_Q176]

1. 1 [Option ID = 701]
2. 2 [Option ID = 702]
3. 3 [Option ID = 703]
4. 4 [Option ID = 704]

5)

Which hockey player has been awarded with Biju Patnaik Khel Ratna Award by the Odisha Government in 2021 ?

- (1) Amit Rohidas
- (2) Gagan Ajit Singh
- (3) Ajit Pal Singh
- (4) Manpreet Singh

किस हॉकी खिलाड़ी को, 2021 में ओडीशा सरकार द्वारा बीजू पटनायक खेल रत्न पुरस्कार दिया गया है ?

- (1) अमित रोहिदास
- (2) गगन अजित सिंह
- (3) अजित पाल सिंह
- (4) मनप्रीत सिंह

[Question ID = 177][Question Description = 277\_R05\_11Dec\_Set1\_Shift1\_Q177]

1. 1 [Option ID = 705]
2. 2 [Option ID = 706]
3. 3 [Option ID = 707]
4. 4 [Option ID = 708]

6)

Who was the captain of the Male Hockey team which represented India in Tokyo Olympics (2020) ?

- (1) Manpreet Singh (2) Mandeep Singh  
(3) P.R. Sreejesh (4) Rupinder Pal Singh

टोक्यो ओलंपिक्स (2020) में भारत का प्रतिनिधित्व करने वाली पुरुष हॉकी टीम के कप्तान कौन थे ?

- (1) मनप्रीत सिंह (2) मनदीप सिंह  
(3) पी.आर. श्रीजेश (4) रूपिंदर पाल सिंह

[Question ID = 178][Question Description = 278\_R05\_11Dec\_Set1\_Shift1\_Q178]

1. 1 [Option ID = 709]  
2. 2 [Option ID = 710]  
3. 3 [Option ID = 711]  
4. 4 [Option ID = 712]

7)

Silicon Valley of India is :

- (1) Hyderabad (2) Sri Nagar (3) Dehradun (4) Bengaluru

भारत की सिलिकॉन घाटी कहाँ है :

- (1) हैदराबाद (2) श्री नगर (3) देहरादून (4) बेंगलूरु

[Question ID = 179][Question Description = 279\_R05\_11Dec\_Set1\_Shift1\_Q179]

1. 1 [Option ID = 713]  
2. 2 [Option ID = 714]  
3. 3 [Option ID = 715]  
4. 4 [Option ID = 716]

8) Name the Volcano of Spain which erupted in September 2021 :

- (1) Monte Caro (2) Etna (3) Cumbre Vieja (4) Monte Nuovo

स्पेन के उस ज्वालामुखी का नाम बताएँ जो सितंबर 2021 में फूटा।

- (1) मोन्टे कारो (2) एटना (3) कूम्ब्र वेइजा (4) मोन्टे न्यूवो

[Question ID = 180][Question Description = 280\_R05\_11Dec\_Set1\_Shift1\_Q180]

1. 1 [Option ID = 717]  
2. 2 [Option ID = 718]  
3. 3 [Option ID = 719]  
4. 4 [Option ID = 720]

9)

On August 6, 2020 Manoj Sinha was appointed as the New Lieutenant Governor of which Union Territory by replacing Girish Chandra Murmu ?

- (1) Ladakh (2) Delhi (3) Chandigarh (4) Jammu and Kashmir

6 अगस्त, 2020 को किस केन्द्र शासित प्रदेश में गिरिश चन्द्र मुर्मु के स्थान पर मनोज सिन्हा को नये लेफ्टीनेंट गवर्नर के पद पर नियुक्त किया गया है ?

- (1) लदाख (2) दिल्ली (3) चण्डीगढ़ (4) जम्मू और कश्मीर

[Question ID = 181][Question Description = 281\_R05\_11Dec\_Set1\_Shift1\_Q181]

1. 1 [Option ID = 721]  
2. 2 [Option ID = 722]  
3. 3 [Option ID = 723]  
4. 4 [Option ID = 724]

10)

As per the data released by Department of Commerce from (January - September, 2021). Which country has recently become India's top trade partner ?

(1) Russia (2) China (3) USA (4) Japan

(जनवरी - सितंबर, 2021) से वाणिज्य विभाग द्वारा जारी किए गए आँकड़ों के अनुसार निम्नलिखित में से कौन-सा हाल में भारत का शीर्ष व्यापारिक सहभागी बना है ?

(1) रूस (2) चीन (3) यू.एस.ए. (4) जापान

[Question ID = 182][Question Description = 282\_R05\_11Dec\_Set1\_Shift1\_Q182]

1. 1 [Option ID = 725]

2. 2 [Option ID = 726]

3. 3 [Option ID = 727]

4. 4 [Option ID = 728]

11)

Which country's former Prime Minister was honoured with Padma Vibhushan Award 2021 ?

(1) Japan (2) Indonesia (3) Bangladesh (4) Mauritius

किस देश के पूर्व प्रधानमंत्री को पद्म विभूषण पुरस्कार 2021 से सम्मानित किया गया है ?

(1) जापान (2) इंडोनेशिया (3) बांग्लादेश (4) मॉरीशस

[Question ID = 183][Question Description = 283\_R05\_11Dec\_Set1\_Shift1\_Q183]

1. 1 [Option ID = 729]

2. 2 [Option ID = 730]

3. 3 [Option ID = 731]

4. 4 [Option ID = 732]

12)

Which country has become the second largest oil supplier to India leaving behind Saudi Arabia ?

(1) Iran (2) USA (3) Venezuela (4) UAE

हाल ही में, कौन-सा देश साउदी अरब को पीछे छोड़ भारत को तेल आपूर्ति करने वाला दूसरा सबसे बड़ा देश बन गया है ?

(1) इरान (2) यू.एस.ए. (3) वेनेजुएला (4) यु.ए.इ

[Question ID = 184][Question Description = 284\_R05\_11Dec\_Set1\_Shift1\_Q184]

1. 1 [Option ID = 733]

2. 2 [Option ID = 734]

3. 3 [Option ID = 735]

4. 4 [Option ID = 736]

13)

Which Indian activist has been awarded with prestigious Commonwealth Points of Light award ?

- (1) Licypriya Kangujam (2) Syed Osman Azhar Maqsumi  
(3) Kailash Satyarthi (4) Azim Premji

किस भारतीय कार्यकर्ता को प्रसिद्ध, 'कॉमन वेल्थ पॉइंट्स ऑफ लाइट पुरस्कार' से सम्मानित किया गया है ?

- (1) लिसीप्रिया कंगुजम (2) सैयद ओस्मान अजहर मक्सुसी  
(3) कैलाश सत्यार्थी (4) अजीम प्रेमजी

[Question ID = 185][Question Description = 285\_R05\_11Dec\_Set1\_Shift1\_Q185]

1. 1 [Option ID = 737]  
2. 2 [Option ID = 738]  
3. 3 [Option ID = 739]  
4. 4 [Option ID = 740]

14)

Which Indian Origin person was recently appointed by US attorney General William Barr as the Judge of Chicago ?

- (1) Rabia Seikh (2) Samiya Naseem  
(3) Amrit Pal (4) Maninder Singh

भारतीय मूल के किस व्यक्ति को यू एस एटोर्नी जनरल विलियम बार्स द्वारा शिकागो का न्यायाधीश नियुक्त किया गया है ?

- (1) राबिया शेख (2) सामिया नसीम  
(3) अमृत पाल (4) मनिन्दर सिंह

[Question ID = 186][Question Description = 286\_R05\_11Dec\_Set1\_Shift1\_Q186]

1. 1 [Option ID = 741]  
2. 2 [Option ID = 742]  
3. 3 [Option ID = 743]  
4. 4 [Option ID = 744]

Topic:- RO\_UP\_11DEC\_SH1\_S1

1)

In which of the groups of following crops, Uttar Pradesh is a leading producer in India :

- (1) Barley, Sugarcane, Mustard, Wheat  
(2) Sugarcane, Wheat, Groundnut, Barley  
(3) Wheat, Gram, Sugarcane, Barley  
(4) Sugarcane, Gram, Wheat, Mustard

निम्नलिखित फसलों के समूहों में से उत्तर प्रदेश किसका सबसे बड़ा उत्पादक है ?

- (1) जौ, गन्ना, सरसों, गेहूँ  
(2) गन्ना, गेहूँ, मूंगफली, जौ  
(3) गेहूँ, चना, गन्ना, जौ  
(4) गन्ना, चना, गेहूँ, सरसों

[Question ID = 187][Question Description = 287\_R05\_11Dec\_Set1\_Shift1\_Q187]

1. 1 [Option ID = 745]

2. 2 [Option ID = 746]
3. 3 [Option ID = 747]
4. 4 [Option ID = 748]

2) Zaid crop in Uttar Pradesh is :

- (1) Sown in March and harvested in June
- (2) Sown in June and harvested in September
- (3) Sown in September and harvested in November
- (4) Sown in November and harvested in March

उत्तर प्रदेश में जाईद फसल :

- (1) मार्च में बोई जाती है और जून में काटी जाती है
- (2) जन में बोई जाती है और सितंबर में काटी जाती है
- (3) सितम्बर में बोई जाती है और नवंबर में काटी जाती है
- (4) नवंबर में बोई जाती है और मार्च में काटी जाती है

[Question ID = 188][Question Description = 288\_R05\_11Dec\_Set1\_Shift1\_Q188]

1. 1 [Option ID = 749]
2. 2 [Option ID = 750]
3. 3 [Option ID = 751]
4. 4 [Option ID = 752]

3) Which type of climate is found in Uttar Pradesh :

- (1) Tropical Monsoon Type
- (2) Warm dry Monsoon Type
- (3) Temperate Type
- (4) Homotemperate

उत्तर प्रदेश में किस प्रकार की जलवायु है ?

- (1) उष्ण कटिबन्धीय मानसूनी
- (2) उष्ण-शुष्क मानसूनी
- (3) शीतोष्ण
- (4) समशीतोष्ण

[Question ID = 189][Question Description = 289\_R05\_11Dec\_Set1\_Shift1\_Q189]

1. 1 [Option ID = 753]
2. 2 [Option ID = 754]
3. 3 [Option ID = 755]
4. 4 [Option ID = 756]

4) Uttar Pradesh Government's Leathers Institutes are located in :

- (1) Kanpur and Meerut
- (2) Kanpur and Agra
- (3) Agra and Bareilly
- (4) Gorakhpur and Mathura

उत्तर प्रदेश सरकार के चर्म संस्थान कहाँ स्थित है ?

- (1) कानपुर और मेरठ में
- (2) कानपुर और आगरा में
- (3) आगरा और बरेली में
- (4) गोरखपुर और मथुरा में

[Question ID = 190][Question Description = 290\_R05\_11Dec\_Set1\_Shift1\_Q190]

1. 1 [Option ID = 757]
2. 2 [Option ID = 758]
3. 3 [Option ID = 759]
4. 4 [Option ID = 760]

5) Government Buddha Museum is located in :

- (1) Meerut (2) Lucknow (3) Gorakhpur (4) Jhansi

गवर्नमेंट बुद्ध संग्रहालय कहाँ अवस्थित है ?

- (1) मेरठ (2) लखनऊ (3) गोरखपुर (4) झांसी

[Question ID = 191][Question Description = 291\_R05\_11Dec\_Set1\_Shift1\_Q191]

1. 1 [Option ID = 761]  
2. 2 [Option ID = 762]  
3. 3 [Option ID = 763]  
4. 4 [Option ID = 764]

6)

Who among the following was the founder of Vikramshila University ?

- (1) Gopala (2) Dharmapala (3) Devapala (4) Mahipala

विक्रमशीला विश्वविद्यालय के संस्थापक कौन थे ?

- (1) गोपाल (2) धर्मपाल (3) देवपाल (4) महिपाल

[Question ID = 192][Question Description = 292\_R05\_11Dec\_Set1\_Shift1\_Q192]

1. 1 [Option ID = 765]  
2. 2 [Option ID = 766]  
3. 3 [Option ID = 767]  
4. 4 [Option ID = 768]

7) Indian Telephone Industries Ltd. manufacturing facilities in U.P. are located in :

- (1) Kanpur and Gorakhpur (2) Naini (Prayagraj) and Rai Bareilly  
(3) Lucknow and Varanasi (4) Agra and Aligarh

यू.पी. में भारतीय टेलीफोन इंडस्ट्री लिमिटेड की विनिर्माण सुसाध्यता कहाँ अवस्थित है ?

- (1) कानपुर और गोरखपुर (2) नेनी (प्रयागराज) और रायबरेली  
(3) लखनऊ और वाराणसी (4) आगरा और अलीगढ़

[Question ID = 193][Question Description = 293\_R05\_11Dec\_Set1\_Shift1\_Q193]

1. 1 [Option ID = 769]  
2. 2 [Option ID = 770]  
3. 3 [Option ID = 771]  
4. 4 [Option ID = 772]

8) Who established Raza Library, Rampur in Uttar Pradesh ?

- (1) Nawab Faijullah Khan (2) Pandit Govind Ballabh Pant  
(3) Maulana Abul Kalam Azad (4) Dr. Zakir Hussain

रजा पुस्तकालय, रामपुर उत्तर प्रदेश में किसने स्थापित किया था ?

- (1) नवाब फैजुल्लां खान (2) पंडित गोविन्द वल्लभ पन्त  
(3) मौलाना अबुल कलाम आजाद (4) डॉ. जाकिर हुसैन

[Question ID = 194][Question Description = 294\_R05\_11Dec\_Set1\_Shift1\_Q194]

1. 1 [Option ID = 773]  
2. 2 [Option ID = 774]  
3. 3 [Option ID = 775]  
4. 4 [Option ID = 776]

- 9) Sulah Kul Festival the Symbol of Hindu - Muslim unity, is celebrated in :
- (1) Agra (2) Kanpur (3) Meerut (4) Aligarh
- हिन्दु-मुस्लिम एकता का संकेतक 'सुलह कुल महोत्सव' कहाँ मनाया जाता है ?
- (1) आगरा (2) कानपुर (3) मेरठ (4) अलीगढ़

[Question ID = 195][Question Description = 295\_R05\_11Dec\_Set1\_Shift1\_Q195]

1. 1 [Option ID = 777]  
2. 2 [Option ID = 778]  
3. 3 [Option ID = 779]  
4. 4 [Option ID = 780]

- 10) Kushinagar in Uttar Pradesh is famous for :
- (1) Enlightenment of Buddha (2) Birthplace of Buddha  
(3) Place of death of Buddha (4) None of the above
- उत्तर प्रदेश का कुशीनगर किस लिए प्रसिद्ध है ?
- (1) बुद्ध के प्रबोधन (2) भगवान बुद्ध का जन्म स्थान  
(3) बुद्ध का निर्वाण स्थल (4) इनमें से कोई नहीं

[Question ID = 196][Question Description = 296\_R05\_11Dec\_Set1\_Shift1\_Q196]

1. 1 [Option ID = 781]  
2. 2 [Option ID = 782]  
3. 3 [Option ID = 783]  
4. 4 [Option ID = 784]

- 11) Which film was made in 'Brajbhasha' by poet Kaka Hathrasi ?
- (1) Bairagi Sajan (2) Basav Gaon Ke Kinare  
(3) Jamuna Kinare (4) Hansati Duniya
- कवि काका हाथरसी द्वारा कौन-सी फिल्म 'ब्रजभाषा' में बनायी गयी थी ?
- (1) बैरागी साजन (2) बसव गाँव के किनारे  
(3) जमुना किनारे (4) हँसती दुनिया

[Question ID = 197][Question Description = 297\_R05\_11Dec\_Set1\_Shift1\_Q197]

1. 1 [Option ID = 785]  
2. 2 [Option ID = 786]  
3. 3 [Option ID = 787]  
4. 4 [Option ID = 788]

- 12) Which of the following cities is situated on the bank of Yamuna river ?
- (1) Lucknow (2) Mathura (3) Jhansi (4) Varanasi
- निम्नलिखित में से कौन-सा शहर यमुना नदी के तट पर स्थित है ?
- (1) लखनऊ (2) मथुरा (3) झांसी (4) वाराणसी

[Question ID = 198][Question Description = 298\_R05\_11Dec\_Set1\_Shift1\_Q198]

1. 1 [Option ID = 789]  
2. 2 [Option ID = 790]  
3. 3 [Option ID = 791]  
4. 4 [Option ID = 792]

13)

Test

Prime

By Adda247

# Previous Year Papers PDF

PRACTICE MORE, SCORE HIGHER!



Free  
**25,000+**  
PDF's

High-Quality | Exam-Wise | Updated Regularly

ATTEMPT AS  
**MOCK**



Turn PDFs into real exam experience.  
Analyze. Improve. Succeed.

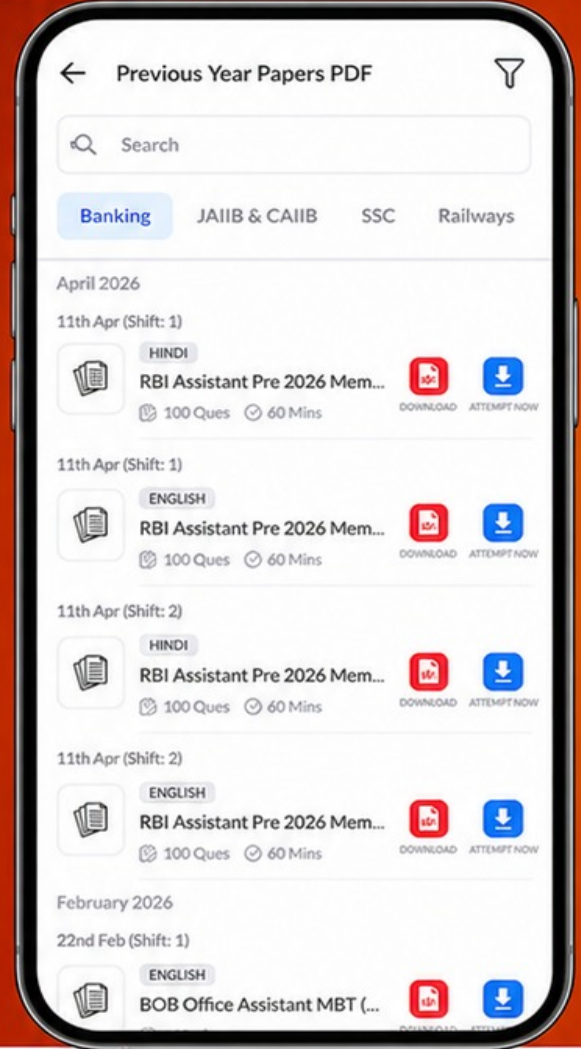

Topic-wise &  
Exam-wise PDFs



Download &  
Study Offline



Attempt as Mock  
& Track Score



Smart Analysis  
& Performance

AVAILABLE IN



Banking



SSC



Railway



Teaching



UGC



Agriculture



Nursing



Bihar



UP



Punjab



WB



Odisha



TN



AP & Telangana



Haryana



DOWNLOAD THE APP



The famous musician Tansen was a musician in the court of which of the following emperors ?

- (1) Iltutmish (2) Shahjahan (3) Jahangir (4) Akbar

प्रसिद्ध संगीतकार तानसेन निम्नलिखित में से किस सम्राट के दरबार में संगीतकार थे ?

- (1) इल्तुतमिश (2) शाहजहाँ (3) जहाँगीर (4) अकबर

[Question ID = 199][Question Description = 299\_R05\_11Dec\_Set1\_Shift1\_Q199]

- 1 [Option ID = 793]
- 2 [Option ID = 794]
- 3 [Option ID = 795]
- 4 [Option ID = 796]

14) Jhajhari Masjid in Jaunpur was got constructed by :

- (1) Ibrahim Sharki (2) Jahangir  
(3) Shershah Suri (4) Akbar

जौनपुर में झाझरी मस्जिद किसने बनवायी थी ?

- (1) इब्राहिम शर्की (2) जहाँगीर  
(3) शेरशाह सूरी (4) अकबर

[Question ID = 200][Question Description = 300\_R05\_11Dec\_Set1\_Shift1\_Q200]

- 1 [Option ID = 797]
- 2 [Option ID = 798]
- 3 [Option ID = 799]
- 4 [Option ID = 800]